

Dell™ Photo All-In-One Printer 944

# Sahibinin Kılavuzu

## Aşağıdaki İçin Bakın:

- Sarf Malzemesi Siparişı
- Başlatma
- Yazıcıyı Kullanma
- Yazıcı Yazılımı Hakkında Bilgiler
- Bakım ve Sorun Giderme

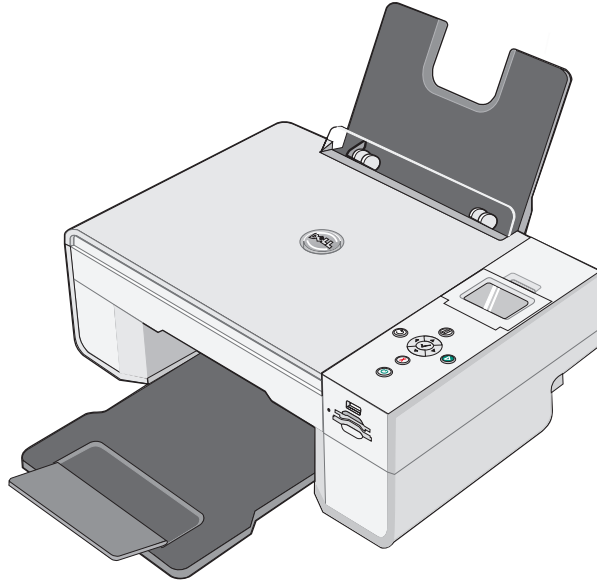

# Sarf Malzemesi Sipariři

Dell™ baskı kartuřları Dell aracılıęıyla temin edilebilir. M¼rekkap kartuřlarını evrimiinde [www.dell.com/supplies](http://www.dell.com/supplies) adresinden veya telefonla sipariř edebilirsiniz.

<b>ABD</b>	877-INK-2-YOU	<b>İtalya</b>	800602705
<b>Almanya</b>	0800 2873355	<b>Japonya</b>	044-556-3551
<b>Avustralya</b>	1300 303 290	<b>Kanada</b>	877-501-4803
<b>Avusturya</b>	08 20 - 24 05 30 35	<b>Kolombiya</b>	01800-9-155676
<b>Belika</b>	02.713 1590	<b>L¼ksemburg</b>	02.713 1590
<b>eke</b>	+420 225 372 711	<b>Malezya</b>	1800 88 0301
<b>Danimarka</b>	3287 5215	<b>Meksika</b>	001 866 851 1754
<b>Finlandiya</b>	09 2533 1411	<b>Norve</b>	231622 64
<b>Fransa</b>	825387247	<b>Polonya</b>	022 579 59 65
<b>G¼ney Afrika</b>	0860 102 591	<b>Portekiz</b>	21 4220710
<b>Hollanda</b>	020 - 674 4881	<b>Porto Riko</b>	866-851-1760
<b>İngiltere</b>	0870 907 4574	<b>PRC</b>	800-858-0888
<b>İrlanda</b>	1850 707 407	<b>Singapur</b>	1800 394 7486
<b>İspanya</b>	902120385	<b>řili</b>	1230-020-3947
<b>İsve</b>	08 587 705 81		800-202874
<b>İsvire</b>	0848 335 599		



**NOT:** Listede ¼lkeniz yoksa, sarf malzemesi sipariř etmek iin Dell distrib¼t¼r¼n¼ze bařvurabilirsiniz.

Yazıcınız ařaęıdaki kartuřları kullanarak yazdırmak iin tasarlanmıřtır.

<b>Sarf Malzemesi</b>	<b>Para numarası</b>
Standart Kapasiteli siyah m¼rekkap kartuřu	J5566
Standart Kapasiteli renkli m¼rekkap kartuřu	J5567
Y¼ksek Kapasiteli siyah m¼rekkap kartuřu	M4640
Y¼ksek Kapasiteli renkli m¼rekkap kartuřu	M4646
Fotoęraf m¼rekkap kartuřu	J4844

# Notlar, Uyarılar ve Dikkat ibareleri



**NOT:** Bir **NOT** yazıcınızın daha iyi kullanılmasına yardımcı olacak önemli bilgileri belirtir.



**UYARI:** Bir **UYARI** donanımda meydana gelebilecek muhtemel bir hasarı belirtir ve sorunun önüne nasıl geçileceğini söyler.



**DİKKAT:** Bir **DİKKAT** ibaresi mülklerde oluşabilecek olası hasar, kişilerin yaralanması veya ölümü gibi tehlikeleri işaret eder.

---

**Bu belgede verilen bilgiler önceden haber vermeksizin değiştirilebilir.**

**© 2005 Dell Inc. Tüm hakları saklıdır.**

Dell Inc.firmasının yazılı izni olmaksızın herhangi bir şekilde çoğaltılması kesinlikle yasaktır.

Bu metinde kullanılan ticari markalar: *Dell*, *DELL* logosu, *Dell Picture Studio* ve *Dell Ink Management System* Dell Inc. firmasına ait ticari markalardır; *Microsoft* ve *Windows*, Microsoft Corporation'a ait tescilli ticari markalardır.

Bu belgedeki diğer ticari markalar veya ürün adları, marka veya adlara sahip olduğunu iddia eden varlıklara veya bunlara ait ürünlere atıfta bulunmak için kullanılmış olabilir. Dell Inc. Kendisine ait olan ticari marka veya ürün adları haricindekilerde her türlü bir mülkiyet hakkından feragat etmektedir.

## **ABD HÜKÜMETİ SINIRLI HAKLARI**

Bu yazılım ve belgeler **SINIRLI HAKLAR** ile tedarikli tedarik edilmektedir. Hükümet tarafından kullanımı, çoğaltılması veya ifşası, DFARS 252.227-7013 Teknik Veriler ve Bilgssayar Yazılımları maddesinin (c)(1)(ii) alt paragrafında ve yürürlükteki FAR hükümlerinde düzenlenen kısıtlamalara tabidir: Dell Inc., One Dell Way, Round Rock, Texas, 78682, ABD.



# İçindekiler

## 1 Yazıcınız Hakkında

<b>Yazıcının Parçaları Hakkında Bilgiler</b> . . . . .	<b>12</b>
<b>Yazıcınızı Kurma</b> . . . . .	<b>14</b>
Yazıcınızın Dilini Ayarlama . . . . .	14
Yazıcının Dilini Yeniden Ayarlama . . . . .	14
<b>Kullanıcı Panelini Kullanma</b> . . . . .	<b>15</b>
Kullanıcı Paneli Menüleri . . . . .	16
<b>Kağıt Yükleme</b> . . . . .	<b>23</b>
<b>Otomatik Kağıt Türü Algılayıcısını Öğrenme</b> . . . . .	<b>25</b>

## 2 Yazdırma

<b>Belge Yazdırma</b> . . . . .	<b>27</b>
<b>Fotoğraf Basma</b> . . . . .	<b>28</b>
<b>Kenarlıksız Fotoğraf Basma</b> . . . . .	<b>29</b>
<b>Zarf Basma</b> . . . . .	<b>30</b>
<b>PictBridge-Özelliği Olan Bir Fotoğraf Makinesinden Fotoğraf Basma</b> . . . . .	<b>31</b>
<b>Bir Bellek Kartından veya USB Kartından Fotoğraf Basma</b> . . . . .	<b>32</b>
Fotoğrafları Görüntüleme veya Yazdırma . . . . .	34
Fotoğrafları Bilgisayarınıza Kaydetme . . . . .	34
Slayt Gösterisi Görüntüleme . . . . .	34
Bellek Kartındaki veya USB Bellek Kartındaki Tüm Fotoğrafları Basma . . . . .	34
Bir Bellek Kartındaki veya USB Bellek Kartındaki Fotoğrafları Düzenleme . . . . .	35

### 3 Kopyalama

Kullanıcı Panelini Kullanarak Belgeleri Kopyalama . . . . .	39
Bilgisayarınızı Kullanarak Belgeleri Kopyalama . . . . .	40
Kullanıcı Panelini Kullanarak Fotoğrafları Kopyalama . . . . .	42
Bilgisayarınızı Kullanarak Fotoğrafları Kopyalama . . . . .	43
Kopya Ayarlarını Deęiřtirme . . . . .	45

### 4 Tarama

Belgeleri Tarama . . . . .	47
Fotoęraf Tarama . . . . .	48
Birden Fazla Sayfa veya Resim Tarama . . . . .	49
Bir Aęda Fotoęraf veya Belge Tarama . . . . .	50
Optik Karakter Tanıma (OCR) İřlevini Kullanarak Taranan Metni Düzeneleme . . . . .	52
Bir Resmi Bilgisayarınıza Kaydetme . . . . .	53
Taranan Bir Resim veya Belgeyi E-posta ile Gönderme . . . . .	53
Belgeleri veya Resimleri Büyütme veya Küçültme . . . . .	54

### 5 Faks alma/gönderme

Windows XP'de Microsoft Fax Konsolunu Kurma . . . . .	57
Microsoft Fax Konsolunu (Windows XP) veya Faks Hizmeti Yönetimini (Windows 2000) Yapılandırma . . . . .	58
Kullanıcı Panelini Kullanarak Kaęıt Belge Fakslama . . . . .	59
Bilgisayarınızı Kullanarak Kaęıt Belge Fakslama . . . . .	60
Elektronik Belge Fakslama . . . . .	61
Faks Konsolunu veya Faks Hizmeti Yönetimini Kullanarak Faks Alma . . . . .	61

<b>Faks Konsolunu veya Faks Hizmeti Yönetimini Kullanarak Gönderilmiş ve Alınmış Faksları Görüntüleme</b>	<b>61</b>
<b>Faks Konsolunu veya Faks Hizmeti Yönetimini Kullanarak Faksın Durumunu Görüntüleme</b>	<b>62</b>
<b>Faks Yapılandırmasını Deęiřtirme</b>	<b>62</b>
<b>6 Yazılımı Öğrenme</b>	
<b>Dell All-In-One Merkezi Uygulamasını Kullanma</b>	<b>63</b>
<b>Yazdırma Tercihleri Uygulamasını Kullanma</b>	<b>65</b>
<b>Dell Picture Studio uygulamasını kullanma</b>	<b>67</b>
<b>Bellek Kartı Yöneticisini Kullanma</b>	<b>68</b>
<b>Dell Ink Management System (Dell Mürekkep Yönetim Sistemi)</b>	<b>68</b>
<b>Yazılımı Kaldırma ve Yeniden Kurma</b>	<b>70</b>
<b>7 Mürekkep Kartuşunun Bakımı</b>	
<b>Mürekkep Kartuşlarını Deęiřtirme</b>	<b>71</b>
<b>Mürekkep Kartuşlarını Hizalama</b>	<b>74</b>
<b>Mürekkep Kartuşunun Püskürtme Uçlarını Temizleme</b>	<b>76</b>
<b>8 Sorun giderme</b>	
<b>Kurulum sorunları</b>	<b>77</b>
Bilgisayar Sorunları	77
<b>Genel Sorunlar</b>	<b>80</b>
Faks Sorunları	80
Kağıt Sorunları	80
<b>Hata Mesajları ve Işıklar</b>	<b>82</b>
<b>Baskı kalitesini artırma</b>	<b>84</b>

## 9 Dell ile İletişim Kurma

<b>Teknik Destek</b> . . . . .	<b>85</b>
<b>Otomatik Sipariş-Durumu Servisi</b> . . . . .	<b>86</b>
<b>Dell ile İletişim</b> . . . . .	<b>86</b>

## 10 Ek

<b>İhracat Mevzuatı</b> . . . . .	<b>101</b>
<b>Dell™ Yazılım Lisans Sözleşmesi</b> . . . . .	<b>101</b>

<b>Dizin</b> . . . . .	<b>103</b>
------------------------	------------



## **DİKKAT: GÜVENLİK TALİMATLARI**

Kişisel güvenliğinizi sağlamak ve ürününüzü ve çalışma ortamınızı muhtemel tehlikelerden korumak için aşağıdaki güvenlik talimatlarını kullanın.

- Ürününüzde bir modem varsa, modemle birlikte kullanılan kablunun tel boyutu en az 26 Amerikan tel ölçüsü (AWG) olmalı ve FCC-uyumlu bir RJ-11 modüler fişi bulunmalıdır.
- Ürününüzü ani ve geçici voltaj artışlarından ve düşüşlerinden korumak için, bir taşma düzenleyici, hat düzenleyici veya kesintisiz güç kaynağı (UPS) kullanın.
- Yazıcınızı, banyo küveti, lavabo veya yüzme havuzu veya ıslak bodrumlar gibi ıslak ortamlarda kullanmayın.
- Ürününüzün kablolarının üzerinde herhangi bir şey bulunmadığından ve kabloların insanların üzerine basabileceği veya takılabileceği bir yerde bulunmadığından emin olun.
- Yalnızca bu ürünle birlikte tedarik edilen veya üreticinin onayladığı elektrik kablolarını kullanın.

### **DİKKAT: Ürününüzde bu simgesi yoksa, doğru topraklanmış bir elektrik prizine bağlanmalıdır.**

- Güç kablosunu, ürünün yakınında bulunan ve kolayca erişilebilen bir elektrik prizine takın.
- Ürüne gelen elektriği tamamen kesmek için, güç kablosu güç kaynağından çıkarılmalıdır.
- Bu elkitabında açıklananlar dışındaki hizmet ve onarımlar için yetkili servise başvurun.
- Faks özelliğini fırtınalı havalarda kullanmayın. Bu ürünü fırtınalı havalarda kurmayın veya elektrik kablosu veya telefon gibi herhangi bir elektrik veya kablo bağlantısı yapmayın.
- Bu ürün, Dell tarafından izin verilen belirli bileşenlerle kullanıldığında güvenlik standartlarına uyacak şekilde tasarlanmıştır. Bazı parçaların güvenlik özellikleri her zaman açık olmayabilir. Dell, izin vermediği bileşenlerle kullanımına bağlı durumlarda yükümlülük kabul etmemektedir.
- Kağıt sıkışmaların doğru şekilde giderilmesi ile ilgili talimatlar için, *Kullanıcı Kılavuzu*'na başvurun.



# Yazıcınız Hakkında

Dell Photo AIO Printer 942 yazıcınızı bir çok farklı şey yapmak için kullanabilirsiniz. Dikkat edilmesi gereken birkaç önemli nokta:

- Yazıcınız bir bilgisayara bağlıysa, projelerinizi oluşturmak için yazıcı operatör panelini veya yazıcı yazılımını kullanabilirsiniz.
- Yazıcınızı taramak, baskı yapmak veya faks göndermek için bilgisayarınıza bağlamanız *gerekmez*.
- Bellek kartları, USB bellek kartları veya PictBridge özelliği olan dijital fotoğraf makinelerinden bir belge kopyalamak veya basmak için yazıcınızı bir bilgisayara bağlamanız *gerekmez*.

## Yazıcının Parçaları Hakkında Bilgiler

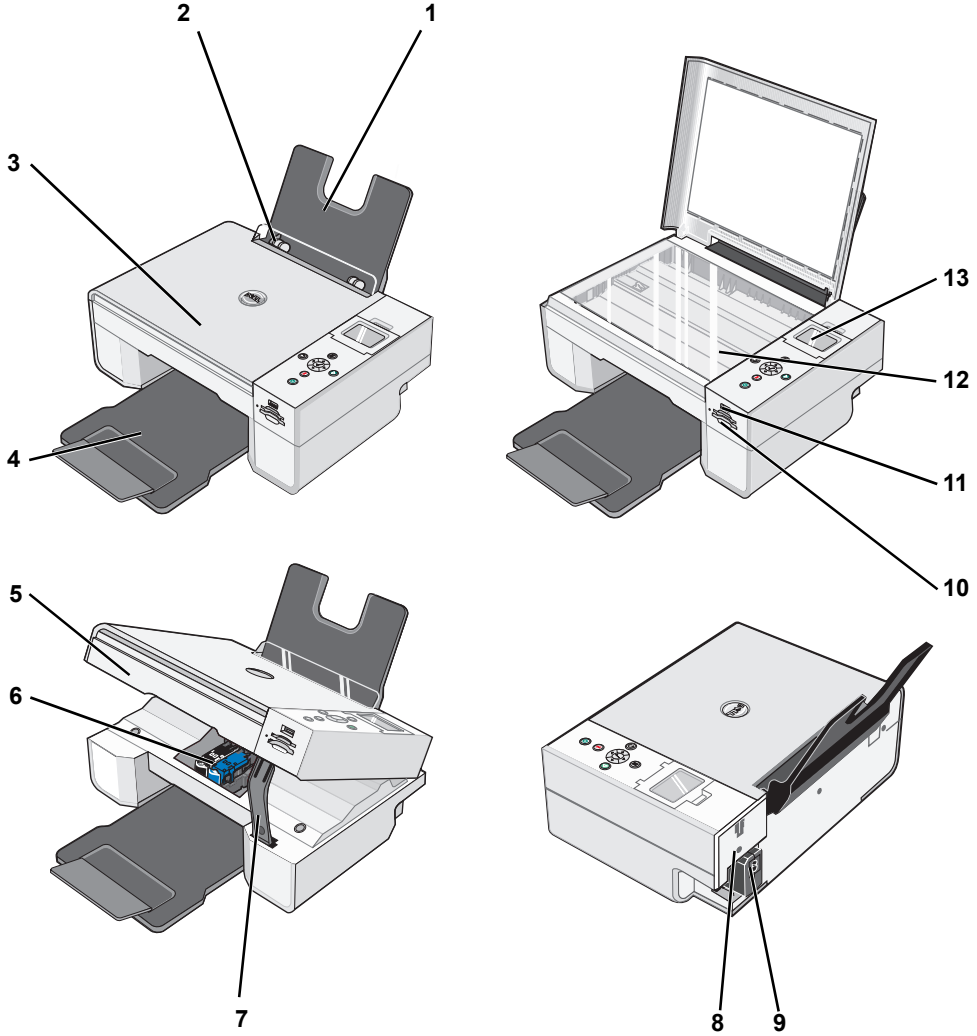

Numara	Parça:	Açıklama:
1	Kağıt desteği	Yüklü kağıdı destekleyen parça.
2	Kağıt kılavuzu	Kağıdın yazıcıya düzgün beslenmesini sağlayan parça.
3	Üst kapak	Tarama yapılırken, belgenizi veya fotoğrafı düz tutan yazıcı parçası.

Numara	Parça:	Açıklama:
4	Kağıt çıkış tepsi	Yazıcıdan çıkarken kağıdı tutan tepsi. <b>NOT:</b> Kağıt çıkış tepsisini uzatmak için, tepsiyi dışarı çekin ve uzatıcıyı açın.
5	Yazıcı ünitesi	Mürekkep kartuşlarına erişmek için kaldırdığınız birim.
6	Mürekkep kartuşu taşıyıcısı	Biri renkli diğer siyah beyaz fotoğraf için iki mürekkep kartuşu tutan taşıyıcı. Kartuşlar hakkında daha fazla bilgi için, bkz., "Mürekkep Kartuşlarını Değiştirme", sayfa 71.
7	Tarayıcı desteği	Yazıcı ünitesinin altında bulunan ve mürekkep kartuşları değiştirilirken yazıcıyı açık tutan parça. <b>NOT:</b> Normal çalışmada yazıcıyı kapatmak için, yazıcı ünitesini kaldırın, tarayıcı desteğini yazıcının arkasına doğru içeri bastırın ve yazıcının ana gövdesi üzerine gelinceye kadar yazıcı ünitesini indirin.
8	USB konektörü	USB kablosunu taktığınız yuva (ayrıca satılır). USB kablosunun diğer ucu bilgisayarınıza takılır.
9	Güç konektörü	Güç kablosunu taktığınız yuva. <b>NOT:</b> Güç kablosunu yazıcıya, duvar prizine takmadan önce sokun.
10	Bellek kartı yuvaları	Dijital resimlerin yer aldığı ortam kartını taktığımız yuvalar.
11	PictBridge USB konektörü	Yazıcımızı PictBridge etkinleştirilmiş bir fotoğraf makinesine bağlayan USB bellek kartını veya USB kablosunu (ayrı satılır) taktığımız yuva. Daha fazla bilgi için, bkz., "PictBridge-Özelliği Olan Bir Fotoğraf Makinesinden Fotoğraf Basma", sayfa 31.
12	Tarayıcı camı	Kopyalamak, faks çekmek veya taramak için belgenizi veya fotoğrafınızı ön yüzü aşağı gelecek şekilde üzerine yerleştirdiğiniz yüzey.
13	Operatör paneli	Kopyalama, faks ve yazdırma işlemlerini denetlemek için kullandığımız ve yazıcı üzerinde bulunan panel. Daha fazla bilgi için, bkz., "Kullanıcı Panelini Kullanma", sayfa 15.

# Yazıcınızı Kurma





**NOT:** Dell Photo AIO Printer 942 Microsoft® Windows® 2000, Windows XP ve Windows XP Professional x64 işletim sistemlerini destekler.

Donanım ve yazılımı kurmak için, *Yazıcının Kurulumu* bölümündeki talimatları izleyin. Kurulum sırasında sorunlar yaşadığınız takdirde, bkz. "Kurulum sorunları", sayfa 77.









## Yazıcınızın Dilini Ayarlama

İlk başta yazıcınızın dilini ayarlamak için:

- 1 Yazıcınızı ilk açışınızda, **Ok** düğmelerine   basarak kendi dilinizi bulun.
- 2 Dilinizi seçmek için, **Seç** düğmesine  basın.

## Yazıcının Dilini Yeniden Ayarlama



Operatör panelinde kullanılan varsayılan dili değiştirmeniz gerekirse, aşağıdaki adımları uygulayın:



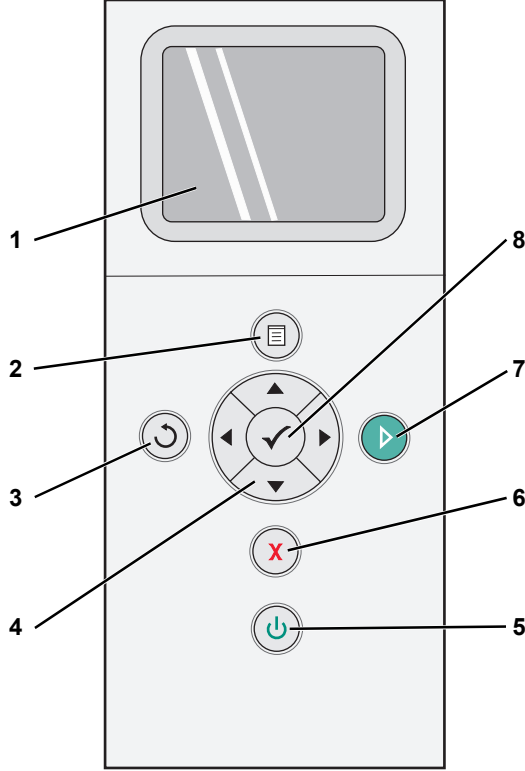

- 1 Yazıcınızı açmak için, **Güç** düğmesine  basın.
- 2 **Ok** düğmelerine   **Ayarlar** ögesini görene kadar basın.
- 3 **Seç** düğmesine  basın.
- 4 **Ok** düğmelerine   **Dil** ögesini görene kadar basın.
- 5 Dilinizi bulmak için **Ok** düğmelerine   basın.
- 6 Dilinizi seçmek için, **Seç** düğmesine  basın.

# Kullanıcı Panelini Kullanma



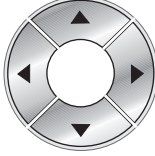

Operatör panelindeki düğmeleri kullanarak belgeleri tarayabilir, kopyalayabilir ve özelleştirebilirsiniz. Yazıcı, **Güç** düğmesine  yandığında açıktır.



Numara	Kullanılacak parça:	Yapılacak iş:
1	LCD ekran	Tarama, kopyalama, faks ve yazdırma seçenekleri ile durum ve hata mesajlarını görüntülemek. Daha fazla bilgi için, bkz., "Kullanıcı Panelini Kullanma", sayfa 15.
2	Menü düğmesi 	Bir menüye girmek veya çıkmak.
3	Geri düğmesi 	Önceki menüye veya ekrana geri dönmek.

Numara	Kullanılacak parça:	Yapılacak iş:
4	Ok düğmeleri 	<ul style="list-style-type: none"> <li>• Menülerde ve menü öğelerinde gezinmek.</li> <li>• Kopya sayısını azaltmak/artırmak.</li> <li>• Seçili modu değiştirmek.</li> <li>• Fotoğraf kartı veya dijital fotoğraf makinesindeki fotoğraflar arasında gezinmek.</li> </ul>
5	Güç düğmesi 	Yazıcıyı açmak veya kapatmak.
6	İptal düğmesi 	<ul style="list-style-type: none"> <li>• Devam etmekte olan tarama, yazdırma veya kopyalama işini iptal etmek</li> <li>• Kopyalama işini (sadece bilgisayarı kullanılarak yapılan) iptal etmek ve sayfayı çıkarmak.</li> <li>• Bir menüden çıkıp varsayılan ayarlara dönmek.</li> </ul>
7	Başlat düğmesi 	Bir kopyalama, tarama veya faks işlemi başlatmak.
8	Seç düğmesi 	<ul style="list-style-type: none"> <li>• Bir menü öğesi seçmek.</li> <li>• Basmak için bir resim seçmek (Fotoğraf modunda).</li> <li>• Düğmeye 3 saniye basarak bir kağıt beslemek.</li> </ul>



## Kullanıcı Paneli Menüleri

**Menü** düğmesine  bastığınızda aşağıdaki menüler görüntülenir. Menülerde bulunan seçenekler arasında ilerlemek için **Ok** düğmelerine   basın. Kullanmak istediğiniz ayar görüntülenince, **Menü** düğmesine  tekrar basarak seçimi kaydedin ve bir sonraki kullanılabilir menüye geçin.

## Kopyalama Modu

Kopyalama menüsü öğesi	Ayarlar
Renkli	<ul style="list-style-type: none"> <li>• Renkli*</li> <li>• Siyah Beyaz</li> </ul>
Kopya Sayısı	1-99



Kopyalama menüsü ögesi	Ayarlar
Küçültme/Büyütme	<ul style="list-style-type: none"><li>• 50%</li><li>• 100%*</li><li>• 200%</li><li>• Özel%</li><li>• Sayfaya Sığdır</li><li>• 2 x 2 Poster</li><li>• 3 x 3 Poster</li><li>• 4 x 4 Poster</li><li>• 2¼ x 3¼ inç</li><li>• 3x 5 inç</li><li>• 3½ x 5 inç</li><li>• 4 x 6 inç</li><li>• 5 x 7 inç</li><li>• 8 x 10 inç</li><li>• 8½ x 11 inç</li><li>• 8½ x 14 inç</li><li>• A6</li><li>• A5</li><li>• B5</li><li>• A4</li><li>• L</li><li>• 2L</li><li>• Hagaki</li><li>• 10 x 15 cm</li><li>• 13 x 18 cm</li></ul>
Kopya Kalitesi	<ul style="list-style-type: none"><li>• Taslak</li><li>• Normal</li><li>• Fotoğraf</li><li>• Otomatik*</li></ul>
Parlaklık	Seç düğmesine  basın ve parlaklık ayarını değiştirmek için, <b>Ok</b> düğmelerini   kullanın.

<b>Kopyalama menüsü öğesi</b>	<b>Ayarlar</b>
Boş Kağıt Boyutu	<ul style="list-style-type: none"><li>• 3x 5 inç</li><li>• 3½ x 5 inç</li><li>• 4 x 6 inç</li><li>• 10 x 15 cm</li><li>• 5 x 7 inç</li><li>• 13 x 18 cm</li><li>• 8½ x 11 inç</li><li>• 8½ x 14 inç</li><li>• A6</li><li>• A5</li><li>• B5</li><li>• A4</li><li>• L</li><li>• 2L</li><li>• Hagaki</li><li>• 6 x 8 cm</li></ul>
Kağıt Türü	<ul style="list-style-type: none"><li>• Otomatik-Algıla*</li><li>• Düz</li><li>• Perdahlı</li><li>• Parlak</li><li>• Asetat</li></ul>
Resmi Tekrarla	<ul style="list-style-type: none"><li>• 1X*</li><li>• 4X</li><li>• 9X</li><li>• 16X</li></ul>



<b>Kopyalama menüsü öğesi</b>	<b>Ayarlar</b>
Orijinalin Boyutu	<ul style="list-style-type: none"><li>• Otomatik</li><li>• 2¼ x 3¼ inç</li><li>• 3x 5 inç</li><li>• 3½ x 5 inç</li><li>• 4 x 6 inç</li><li>• 10 x 15 cm</li><li>• 5 x 7 inç</li><li>• 13 x 18 cm</li><li>• 8 x 10 inç</li><li>• 8½ x 11 inç</li><li>• A6</li><li>• A5</li><li>• B5</li><li>• A4</li><li>• L</li><li>• 2L</li><li>• Hagaki</li><li>• 6 x 8 cm</li></ul>
Önizle	Seç düğmesine <input checked="" type="checkbox"/> basın.
* Varsayılan fabrika ayarı	

## Fotoğraf Modu

Yazıcıya bir bellek kartı veya USB kartı takıldığında, aşağıdaki seçenekler kullanılabilir.

<b>Fotoğraf menüsü öğesi</b>	<b>Ayarlar</b>
Fotoğraf Görüntüleme veya Basma	Seç düğmesine <input checked="" type="checkbox"/> basın. Daha fazla bilgi için, bkz., "Bir Bellek Kartından veya USB Kartından Fotoğraf Basma", sayfa 32.
Bilgisayara Kaydet	Seç düğmesine <input checked="" type="checkbox"/> basın. Daha fazla bilgi için, bkz., "Bir Bellek Kartından veya USB Kartından Fotoğraf Basma", sayfa 32.
Slayt Gösterisi	Seç düğmesine <input checked="" type="checkbox"/> basın. Daha fazla bilgi için, bkz., "Bir Bellek Kartından veya USB Kartından Fotoğraf Basma", sayfa 32.
X Fotoğrafın Tümünü Bas	Seç düğmesine <input checked="" type="checkbox"/> basın. Daha fazla bilgi için, bkz., "Bir Bellek Kartından veya USB Kartından Fotoğraf Basma", sayfa 32.



Diğer **Fotoğraf** menüsü öğelerine erişmek için  **Menü** düğmesine basın.

<b>Fotoğraf menüsü öğesi</b>	<b>Ayarlar</b>
Renkli	<ul style="list-style-type: none"> <li>• Renkli*</li> <li>• Siyah Beyaz</li> </ul>
Fotoğraf Boyutu	<ul style="list-style-type: none"> <li>• 2¼ x 3¼ inç</li> <li>• 3½ x 5 inç</li> <li>• 4 x 6 inç</li> <li>• 5 x 7 inç</li> <li>• 8 x 10 inç</li> <li>• L</li> <li>• 2L</li> <li>• 6 x 8 cm</li> <li>• 10 x 15 cm</li> <li>• 13 x 18 cm</li> <li>• 8½ x 11 inç</li> <li>• A4</li> <li>• A5</li> <li>• B5</li> <li>• A6</li> <li>• Hagaki</li> </ul>
Kalite	<ul style="list-style-type: none"> <li>• Taslak</li> <li>• Normal</li> <li>• Fotoğraf</li> <li>• Otomatik*</li> </ul>
Parlaklık	<p><b>Seç</b> düğmesine  basın ve parlaklık ayarını değiştirmek için, <b>Ok</b> düğmelerini   kullanın.</p>



Fotoğraf menüsü öğesi	Ayarlar
Kağıt Boyutu	<ul style="list-style-type: none"><li>• 3x 5 inç</li><li>• 3½ x 5 inç</li><li>• 4 x 6 inç</li><li>• 10 x 15 cm</li><li>• 5 x 7 inç</li><li>• 13 x 18 cm</li><li>• 8½ x 11 inç</li><li>• 8½ x 14 inç</li><li>• A6</li><li>• A5</li><li>• B5</li><li>• A4</li><li>• L</li><li>• 2L</li><li>• Hagaki</li><li>• 6 x 8 cm</li></ul>
Kağıt Türü	<ul style="list-style-type: none"><li>• Otomatik-Algıla*</li><li>• Düz</li><li>• Perdahlı</li><li>• Parlak</li><li>• Asetat</li></ul>
Kırp	<b>Seç</b> düğmesine basın <input checked="" type="checkbox"/> ve kırılacak resmi ayarlamak için, <b>Ok</b> düğmelerini <input type="checkbox"/> <input type="checkbox"/> kullanın.
90 Derece Döndür	<b>Seç</b> düğmesine <input checked="" type="checkbox"/> basın.
Önizle	<b>Seç</b> düğmesine <input checked="" type="checkbox"/> basın.
Kırmızı Göz Azaltma	<ul style="list-style-type: none"><li>• Açık</li><li>• Kapalı*</li></ul>
Otomatik Resim Geliştirme	<ul style="list-style-type: none"><li>• Açık</li><li>• Kapalı*</li></ul>
Kahverengi Tonlamalı Baskı	<ul style="list-style-type: none"><li>• Açık</li><li>• Kapalı*</li></ul>

\* Varsayılan fabrika ayarı

## Tarama Modu

**Tarama** alt menüsü, sadece yazıcı bir bilgisayara veya ağ bağdaştırıcısına bağlıysa kullanılabilir. Mod olarak **Tarama** modunu seçtiyseniz, taranan belge için hedef bilgisayar seçmeniz istenir. Mevcut bilgisayarlara **Ok** düğmelerini   kullanarak göz atabilirsiniz. **Menü** düğmesine  basıldığında halen görüntülenen bilgisayar adı seçilir.

 **NOT:** Yazıcınız yerel olarak bağlıysa, **Tarama** alt menüsü görüntülenmez; otomatik olarak ana bilgisayar seçilir.

Tarama menüsü öğesi	Ayarlar
Renkli	<ul style="list-style-type: none"> <li>• Renkli*</li> <li>• Siyah Beyaz</li> </ul>
Uygulama	Taranan belgenizi açmak istediğiniz uygulamayı seçmek için, <b>Ok</b> düğmelerini   kullanın.
* Varsayılan fabrika ayarı	

## Ayarlar Modu

Ayarlar menüsü öğesi	Ayarlar
Varsayılanları Geri Yükle	<b>Seç</b> düğmesine  basın.
Dil	<ul style="list-style-type: none"> <li>• Brezilya Portekizcesi</li> <li>• Çekçe</li> <li>• Danca</li> <li>• Flamanca</li> <li>• İngilizce</li> <li>• Fince</li> <li>• Fransızca</li> <li>• Almanca</li> <li>• Yunanca</li> <li>• İtalyanca</li> <li>• Japonca</li> <li>• Norveççe</li> <li>• Lehçe</li> <li>• Rusça</li> <li>• İspanyolca</li> <li>• İsveççe</li> </ul>

## Ayarlar menüsü öğesi

## Ayarlar

Ayarlar Ne Zaman Temizlensin?

- Asla
- 2 dakika sonra\*

\* Varsayılan fabrika ayarı

## Bakım Modu

## Bakım menüsü öğesi

## Ayarlar

Mürekkep Düzeyleri

Seç düğmesine  basın.

Kartuş Değiştir

Seç düğmesine  basın.

Kartuşları Hizala

Seç düğmesine  basın.

Kartuşları Temizle

Seç düğmesine  basın.

Sınama Sayfası Yazdır

Seç düğmesine  basın.

## Kağıt Yükleme

- 1 Kağıdı havalandırın.

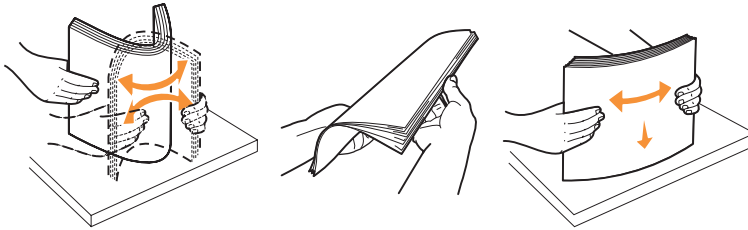

- 2 Kağıdı, kağıt desteğinde ortalayın.
- 3 Kağıt kılavuzlarını kağıdın kenarlarına dayanacak şekilde ayarlayın.



**NOT:** Her iki kağıt kılavuzunu da aynı anda çekmeyin. Kağıt kılavuzlarından biri hareket ettirildiğinde, diğer kılavuz da hareket eder.

**NOT:** Kağıdı yazıcının içine zorla itmeyin. Kağıt, kağıt desteğinin yüzeyinde düz durmalı ve sağ kenarları iki kağıt kılavuzuna da değmelidir.

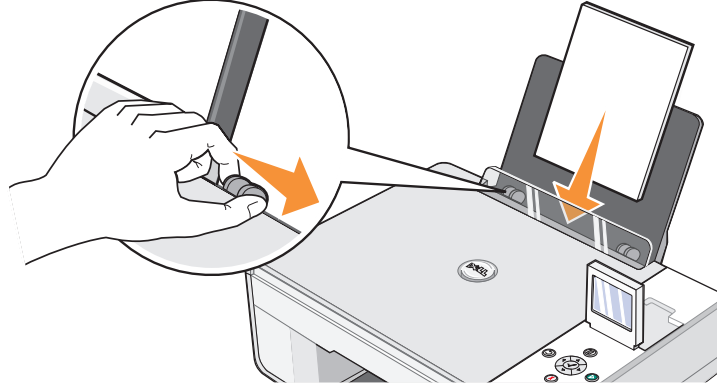

Fotoğraf kağıdı kısa kenarı öne ve parlak/fotoğraf tarafı yukarı bakacak şekilde yüklenmelidir.

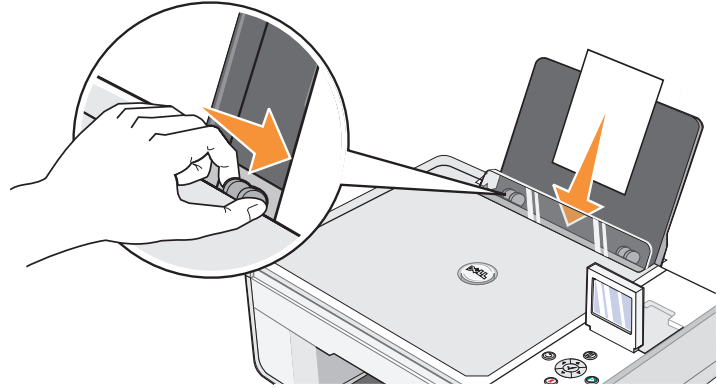



# Otomatik Kağıt Türü Algılayıcısını Öğrenme

Yazıcınızda, aşağıdaki kağıt türlerini algılayan otomatik kağıt türü algılayıcısı bulunmaktadır:

- Düz
- Asetat
- Parlak/fotoğraf

Bu kağıt türlerinden birini yüklerseniz, yazıcı kağıt türünü algılar ve **Kalite/Hız** ayarını otomatik olarak yapar.

Kağıt türü	Kalite/Hız ayarları	
	Siyah ve Renkli Kartuş Takılı	Fotoğraf Kartuşu ve Renkli Kartuş Takılı
Düz	Normal	Fotoğraf
Asetat	Normal	Fotoğraf
Parlak/fotoğraf	Fotoğraf	Fotoğraf

 **NOT:** Yazıcınız kağıt boyutunu algılayamıyor.

Kağıt boyutunu seçmek için:

- 1 Belgeniz açıkken, **Dosya** → **Yazdır** düğmelerini tıklatın.
- 2 **Yazdır** iletişim kutusunda, (programınıza veya işletim sistemine bağlı olarak) **Tercihler** veya **Özellikler** seçeneğini tıklatın.  
**Yazdırma Tercihleri** iletişim kutusu açılır.
- 3 **Yazdırma Ayarları** sekmesinde kağıt boyutu seçin.
- 4 **Tamam** düğmesini tıklatın.

Otomatik kağıt türü algılayıcısı, siz devre dışı bırakmadığınız sürece etkin kalır. Özel bir yazdırma işinde otomatik kağıt türü algılayıcısını devre dışı bırakmak için:

- 1 Belgeniz açıkken, **Dosya** → **Yazdır** düğmelerini tıklatın.
- 2 **Yazdır** iletişim kutusunda, (programınıza veya işletim sistemine bağlı olarak) **Tercihler** veya **Özellikler** seçeneğini tıklatın.  
**Yazdırma Tercihleri** iletişim kutusu açılır.

- 3 **Yazdırma Ayarları** sekmesini tıklatın.
- 4 Aşağı açılan **Ortam Türü** menüsünden kağıt türünü seçin.
- 5 **Tamam** düğmesini tıklatın.

Tüm yazdırma işlerinde otomatik kağıt türü algılayıcısını devre dışı bırakmak için:

- 1 *Windows XP*'de, **Başlat** → **Denetim Masası** → **Yazıcılar ve Diğer Donanımlar** → **Yazıcılar ve Fakslar** düğmelerini tıklatın.  
*Windows 2000*'de, **Başlat** → **Ayarlar** → **Yazıcılar** düğmelerini tıklatın.
- 2 Dell Photo AIO Printer 944 simgesini sağ tıklatın.
- 3 **Yazdırma Tercihleri** seçeneğini tıklatın.
- 4 **Yazdırma Ayarları** sekmesini tıklatın.
- 5 Aşağı açılan **Ortam Türü** menüsünden kağıt türünü seçin.
- 6 **Tamam** düğmesini tıklatın.

# Yazdırma

## Belge Yazdırma

- 1 Bilgisayarınızı ve yazıcıyı açın, birbirlerine bağlı olduklarından emin olun.
- 2 Kağıdı, yazdırma yüzü yukarı gelecek şekilde yerleştirin. Daha fazla bilgi için, bkz., "Kağıt Yükleme", sayfa 23.

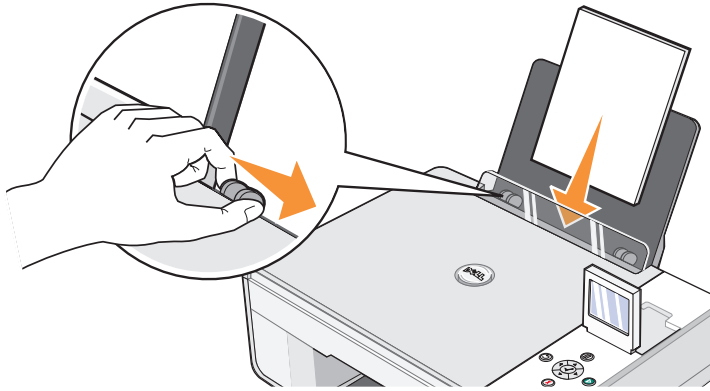

- 3 Belgeniz açıkken, **Dosya** → **Yazdır** düğmelerini tıklayın.
- 4 Yazdırma ayarlarınızı özelleştirmek için:
  - a (Programınıza veya işletim sisteminize bağlı olarak) **Tercihler**, **Özellikler**, **Seçenekler** veya **Ayarlar** düğmelerini tıklayın.  
**Yazdırma Tercihleri** iletişim kutusu açılır.
  - b **Yazdırma Ayarları** sekmesinde, yazdırma hızı, kalitesi, kağıt boyutu, siyah beyaz veya renkli baskı, kenarlıksız baskı, yönlendirme ve kopya sayısını seçin.
  - c **Gelişmiş** sekmesinde, 2-yüze yazdırma, sayfa düzeni ve **Otomatik Resim Netleştirme** kullanımını seçin.
  - d **Otomatik Resim Netleştirme** içinde değişikliklerinizi yaptıktan sonra, **Yazdır** iletişim kutusuna dönmek için, ekranın alt bölümündeki **Tamam** düğmesini tıklayın.
- 5 (Programınıza veya işletim sisteminize bağlı olarak, **Tamam** veya **Yazdır** düğmesini tıklayın.

# Fotoğraf Basma

- 1 Baskı (parlak) yüzü size bakacak şekilde kağıdı yükleyin. Daha fazla bilgi için, bkz., "Kağıt Yükleme", sayfa 23.

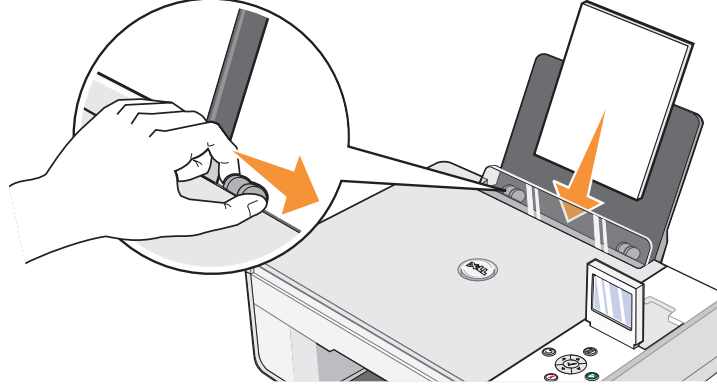

- 2 Fotoğraf basmak için, bir renkli fotoğraf ve bir fotoğraf kartuşu kullanmanız önerilir. Daha fazla bilgi için, bkz., "Mürekkep Kartuşlarını Değiştirme", sayfa 71.
- 3 Belgeniz açıkken, **Dosya** → **Yazdır** düğmelerini tıklatın.
- 4 Yazdırma ayarlarınızı özelleştirmek için, (programınıza veya işletim sisteminize bağlı olarak) **Tercihler**, **Özellikler**, **Seçenekler** veya **Ayarlar** düğmelerini tıklatın.

**Yazdırma Tercihleri** iletişim kutusu açılır.

**NOT:** Dell Picture Studio kullanıyorsanız, **Yazdırma Özellikleri** sekmesini görüntülemek için **Tüm Yazıcı Ayarlarını Göster** öğesini seçin.

- 5 **Yazdırma Ayarları** sekmesinde **Fotoğraf** öğesini ve ardından aşağı açılır menüden fotoğrafın dpi ayarlarını seçin.
- 6 Kağıt boyutunu, yönünü ve kopya sayısını seçin.

**NOT:** Fotoğraflar için fotoğraf/parlak kağıdı kullanmanız önerilir.

- 7 Yazıcı ayarlarınızı özelleştirmeyi tamamladıktan sonra, **Tamam** düğmesini tıklatın.
- 8 (Programınıza veya işletim sisteminize bağlı olarak) **Tamam** veya **Yazdır** düğmesini tıklatın.
- 9 Fotoğraflarınızın birbirine yapışmasını veya lekelenmesini önlemek için, her fotoğrafı kağıt çıkış tepsisinden çıkar çıkmaz alın.

**NOT:** Yazdırdığınız fotoğrafları yapışkansız fotoğraf albümü veya çerçeveye yerleştirmeden önce, fotoğraflar tam olarak kuruyana dek bekleyin (çevre koşullarına bağlı olarak, 12 ile 24 saat arasında). Bu yazdırdığınız fotoğrafların ömrünü uzatır.

# Kenarlıksız Fotoğraf Basma



- 1 En iyi sonuçlar için, fotoğraf/parlak kağıdı yükleyin ve yazdırma yüzünün yukarı baktığından emin olun. Daha fazla bilgi için, bkz., "Kağıt Yükleme", sayfa 23.

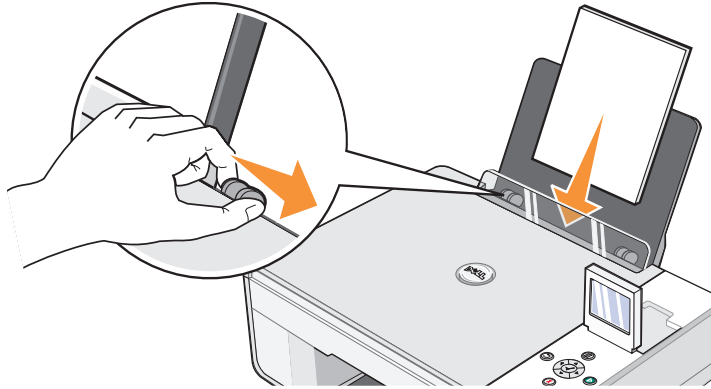

- 2 Fotoğraf basmak için, bir renkli fotoğraf ve bir fotoğraf kartuşu kullanmanız önerilir. Daha fazla bilgi için, bkz., "Mürekkep Kartuşlarını Değiştirme", sayfa 71.
- 3 Belgeniz açıkken, **Dosya** → **Yazdır** düğmelerini tıklatın.
- 4 Yazdırma ayarlarınızı özelleştirmek için, (programınıza veya işletim sisteminize bağlı olarak) **Tercihler**, **Özellikler**, **Seçenekler** veya **Ayarlar** düğmelerini tıkların.  
**Yazdırma Tercihleri** iletişim kutusu açılır.
- 5 **Yazdırma Ayarları** sekmesinde **Fotoğraf** ögesini ve ardından aşağı açılır menüden fotoğrafın dpi ayarlarını seçin.

- 6 **Kenarlıksız** onay kutusunu, fotoğrafın yönünü ve istediğiniz kopya sayısını seçin.
- 7 **Gelişmiş** sekmesinde, aşağı açılır menüden kenarlıksız kağıt boyutunu seçin ve **Tamam** düğmesini tıklayın.
- 8 (Programınıza veya işletim sisteminize bağlı olarak) **Tamam** veya **Yazdır** düğmesini tıklayın.

## Zarf Basma

- 1 Bilgisayarınızı ve yazıcıyı açın, birbirlerine bağlı olduklarından emin olun.
- 2 Pul sol üst köşeye gelecek şekilde en fazla 10 zarf yükleyin.

 **NOT:** Kağıt desteğine, düz kağıdı kaldırmadan tek bir zarf yükleyebilirsiniz.

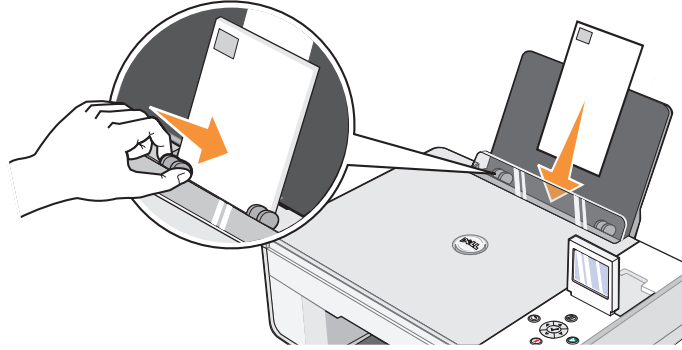

- 3 Belgeniz açıkken, **Dosya** → **Yazdır** düğmelerini tıklayın.
  - 4 (Programınıza veya işletim sisteminize bağlı olarak) **Tercihler**, **Özellikler**, **Seçenekler** veya **Ayarlar** düğmelerini tıklayın.  
**Yazdırma Tercihleri** iletişim kutusu açılır.
  - 5 **Yazdırma Ayarları** sekmesinde, yazdırma hızı, kalitesi, kağıt boyutu, siyah beyaz veya renkli baskı, yönlendirme ve kopya sayısını seçin.
-  **NOT:** Japon müşteriler için: Japonya içinde posta gönderiyorsanız, zarfı pulu sağ alt köşeye gelecek şekilde dikey yönlendirerek veya pulu sol alt köşeye gelecek şekilde yatay yönlendirerek yazdırabilirsiniz. Uluslararası posta gönderiyorsanız, pul üst sol köşeye gelecek şekilde yatay yönlendirerek basın.
- 6 **Yazdırma Tercihleri** içinde değişikliklerinizi yaptıktan sonra, **Yazdır** iletişim kutusuna dönmek için, ekranın alt bölümündeki **Tamam** düğmesini tıklayın.
  - 7 (Programınıza veya işletim sisteminize bağlı olarak, **Tamam** veya **Yazdır** düğmesini tıklayın.

# PictBridge-Özelliđi Olan Bir Fotođraf Makinesinden Fotođraf Basma

Yazıcınız PictBridge uyumlu kameraları destekler.

- 1 USB kablosunun bir ucunu fotođraf makinesine takın.
- 2 USB kablosunun diđer ucunu, yazıcının önündeki PictBridge bađlantı noktasına takın.

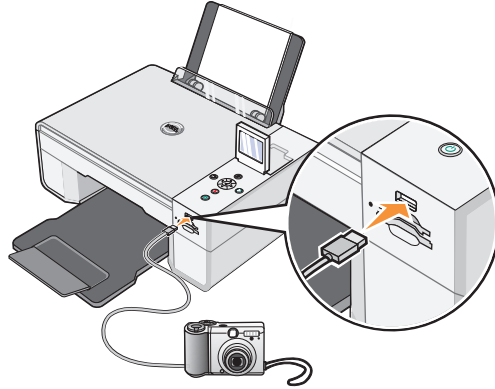

- NOT:** Yazıcınız bir bilgisayara bađlı deđilken ve yazıcınıza bir PictBridge fotođraf makinesi bađlıyken, yazıcınızın kullanıcı paneli düđmelerinin bazı fonksiyonları kullanılamaz. Bu işlevler, PictBridge kamera bađlantısını yazıcınızdan ayırdığınızda yeniden kullanılabilir.
- 3 Dijital fotođraf makinenizi açın. Uygun fotođraf makinesi USB ayarları seçimiyle PictBridge bađlantı ve kullanım bilgileri için fotođraf makinenizle birlikte sađlanan yönergelere bakın.
- NOT:** Birçok dijital fotođraf makinesi için, iki USB modu seçeneđi vardır: bilgisayar ve yazıcı (veya PTP). PictBridge yazdırma için, yazıcı (veya PTP) USB seçimi kullanılmalıdır. Daha fazla bilgi için, fotođraf makinenizle birlikte verilen belgelere bakın.

# Bir Bellek Kartından veya USB Kartından Fotoğraf Basma

Birçok dijital fotoğraf makinesi fotoğrafları saklamak için bellek kartı kullanır. Dell Photo AIO Printer 942 aşağıdaki dijital ortamları destekler:

- CompactFlash Type I
- CompactFlash Type II (MicroDrive)
- Memory Stick
- Memory Stick PRO
- SmartMedia
- Secure Digital
- MultiMediaCard
- xD-Picture Card

Bellek kartları etiket yüzü yukarı gelecek şekilde takılmalıdır. Kart okuyucusunda bu ortamların takılabileceği iki yuva ile yanıp sönerek kartın okunmakta olduğunu ve verilerin iletildiğini gösteren küçük bir ışık vardır.

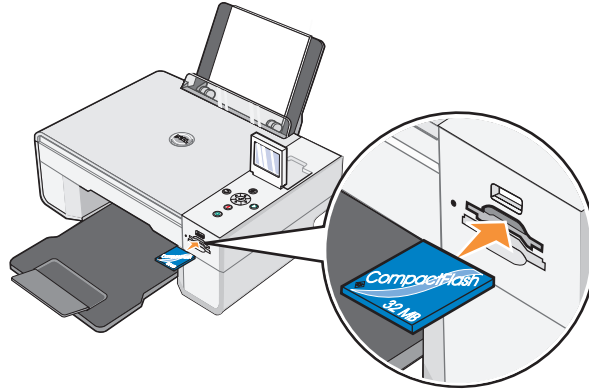

**NOT:** Okunduğu sırada kartı çıkarmayın. Veri kaybı olabilir.



PictBridge için kullanılan konektör USB bellek kartlarında saklanan bilgilere erişmek içinde kullanılabilir. Bu AIO ile kullanılması onaylanan USB bellek kartları şunlardır:

- DELL - 256 MB High Speed USB 2.0 Bellek Kartı, Parça Numarası 311-4341
- DELL - 128 MB High Speed USB 2.0 Bellek Kartı, Parça Numarası 311-4340
- DELL - 64 MB High Speed USB 2.0 Bellek Kartı, Parça Numarası 311-4339

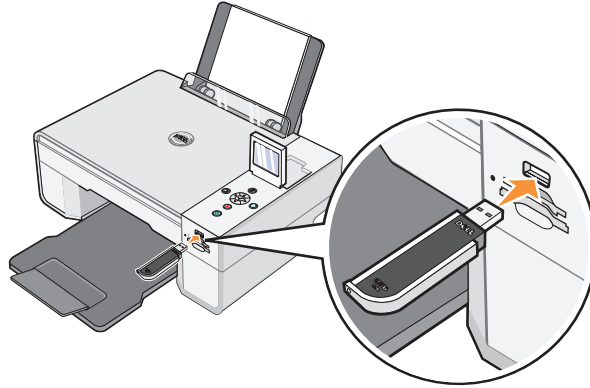





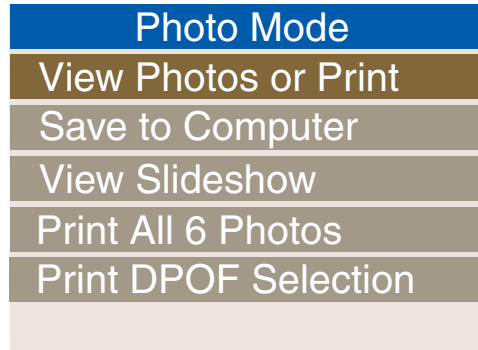



Bir bellek kartı veya USB bellek kartı taktığımızda, **Fotoğraf Modu** menüsü görüntülenir.

**NOT:** Bir kerede birden fazla bellek kartı veya USB bellek kartı takmayın.



## Fotoğrafları Görüntüleme veya Yazdırma

- 1 Görüntülenen **Fotoğraf Modu** menüsünde **Fotoğrafları Görüntüle veya Bas** seçeneğine gidin ve operatör panelinde **Seç** düğmesine  basın.
- 2 Bellek kartı veya USB bellek kartındaki fotoğraflara göz atmak için, sol veya sağ **Ok** düğmelerine   basın.
- 3 Yazdırılacak fotoğrafı seçmek için **Seç**  düğmesine basın. Kopya sayısını belirtmek için yukarı veya aşağı **Ok** düğmelerine   basın.
- 4 Basmak için **Başlat** düğmesine  basın.

 **NOT:** Bellek kartından veya USB bellek kartından yalnızca JPG veya sınırlı sayıda TIFF formatında doğrudan baskı yapılabilir. Bellek kartında veya USB bellek kartında farklı bir formatta kaydedilmiş fotoğrafları basmak istiyorsanız, fotoğrafların önce bilgisayarınıza aktarılması gerekir.

## Fotoğrafları Bilgisayarınıza Kaydetme

Görüntülenen **Fotoğraf Modu** menüsünde **Bilgisayara Kaydet**, seçeneğine gidin ve operatör panelinde **Seç** düğmesine  basın. Bellek kartı veya USB bellek kartındaki tüm fotoğraflar bilgisayarınıza aktarılacak ve **Bellek Kartı Yöneticisi** uygulamasında açılacaktır. **Bellek Kartı Yöneticisi** ile ilgili daha fazla bilgi için, bkz., [Bellek Kartı Yöneticisini Kullanma](#).

## Slayt Gösterisi Görüntüleme

Görüntülenen **Fotoğraf Modu** menüsünde **Slayt Gösterisi** seçeneğine gidin ve operatör panelinde **Seç** düğmesine  basın. Yazıcı bellek kartı veya USB bellek kartındaki her fotoğrafı görüntüleyecektir.

## Bellek Kartındaki veya USB Bellek Kartındaki Tüm Fotoğrafları Basma























Görüntülenen **Fotoğraf Modu** menüsünde **X Fotoğrafın Tümünü Bas**, (X Fotoğrafın Tümünü Bas) seçeneğine gidin ve operatör panelinde **Seç** düğmesine  basın. Yazıcı bellek kartındaki veya USB bellek kartındaki tüm fotoğrafları basar.

 **NOT:** Bellek kartından veya USB bellek kartından yalnızca JPG veya sınırlı sayıda TIFF formatında doğrudan baskı yapılabilir. Bellek kartında veya USB bellek kartında farklı bir formatta kaydedilmiş fotoğrafları basmak istiyorsanız, fotoğrafların önce bilgisayarınıza aktarılması gerekir.







## Bir Bellek Kartındaki veya USB Bellek Kartındaki Fotoğrafları Düzenleme







Bir bellek kartındaki veya USB bellek kartındaki fotoğraflar üzerinde, basmadan önce kırpma, kırmızı göz azaltma ve döndürme gibi düzenlemeleri yapabilirsiniz.

### Fotoğrafları Kırpma







- 1 Yazıcıya bir bellek kartı veya USB bellek kartı takın.
- 2 Yukarı veya aşağı **Ok** düğmelerine   **Fotoğrafları Görüntüle** veya **Bas** seçeneğini vurgulayın ve **Seç** düğmesine  basın.
- 3 Kırpma istediğiniz resmi görene kadar yukarı veya aşağı **Ok** düğmelerine   basın ve ardından **Seç** düğmesine  basın.
- 4 **Menü** düğmesine  basın.
- 5 **Kırp** seçeneğini görene kadar yukarı veya aşağı düğmelerine   basın.
- 6 **Seç** düğmesine  basın.
- 7 Resmi yeniden boyutlandırmak için sol veya sağ **Ok** düğmelerini   kullanın ve ardından **Seç** düğmesine  basın.
- 8 Resmin kırılacak bölümünü ayarlamak için **Ok** düğmelerine     basın ve ardından **Seç** düğmesine  basın.
- 9 Basmak istediğiniz kopya sayısını seçmek için yukarı veya aşağı **Ok** düğmelerine   basın ve ardından resmi görüntülemek için **Başlat** düğmesine  basın.
- 10 Basmak için **Başlat** düğmesine  basın.

### Resim Döndürme







- 1 Yazıcıya bir bellek kartı veya USB bellek kartı takın.
- 2 Yukarı veya aşağı **Ok** düğmelerine   **Fotoğrafları Görüntüle** veya **Bas** seçeneğini vurgulayın ve **Seç** düğmesine  basın.
- 3 Döndürmek istediğiniz resmi görene kadar yukarı veya aşağı **Ok** düğmelerine   basın ve ardından **Seç** düğmesine  basın.
- 4 **Menü** düğmesine  basın.

- 5 **90 derece döndür** seçeneğini görene kadar yukarı veya aşağı **Ok** düğmelerine   basın.
- 6 **Seç** düğmesine  basın.
- 7 Basmak istediğiniz kopya sayısını seçmek için yukarı veya aşağı **Ok** düğmelerine   basın ve ardından resmi görüntülemek için **Başlat** düğmesine  basın.
- 8 Basmak için **Başlat** düğmesine  basın.

### Kırmızı Göz Azaltmayı Kullanma



- 1 Yazıcıya bir bellek kartı veya USB bellek kartı takın.
  - 2 **Menü** düğmesine  basın.
  - 3 **Kırmızı Göz Azaltma** seçeneğini görene kadar yukarı veya aşağı **Ok** düğmelerine   basın.
  - 4 **Tüm fotoğraflar için açık** seçeneğini görene kadar sol veya sağ **Ok** düğmelerine   basın ve ardından **Seç** düğmesine  basın.
- Kırmızı Göz Azaltma** özelliği, devreden çıkarılana kadar, bellek kartındaki veya USB bellek kartındaki tüm resimler için kullanılır.



**Kırmızı Göz Azaltma** özelliğini devreden çıkarmak için:

- 1 Yazıcıya bir bellek kartı veya USB bellek kartı takın.
- 2 **Menü** düğmesine  basın.
- 3 **Kırmızı Göz Azaltma** seçeneğini görene kadar yukarı veya aşağı **Ok** düğmelerine   basın.
- 4 **Kapalı** seçeneğini görene kadar sol veya sağ **Ok** düğmelerine   basın ve ardından **Seç** düğmesine  basın.

### Otomatik Resim Geliştirmeyi Kullanma







**Otomatik Resim Geliştirme** bir resmi netleştirerek görünümünü iyileştirir.

- 1 Yazıcıya bir bellek kartı veya USB bellek kartı takın.
- 2 **Menü** düğmesine  basın.
- 3 **Otomatik Resim Geliştirme** seçeneğini görene kadar yukarı veya aşağı **Ok** düğmelerine   basın.







- 4 **Tüm fotoğraflar için açık** seçeneğini görene kadar sol veya sağ **Ok** düğmelerine   basın ve ardından **Seç** düğmesine  basın.

**Otomatik Resim Geliştirme** özelliği, devreden çıkarılana kadar, bellek kartındaki veya USB bellek kartındaki tüm resimler için kullanılır.

**Otomatik Resim Geliştirme** özelliğini devreden çıkarmak için:







- 1 Yazıcıya bir bellek kartı veya USB bellek kartı takın.
- 2 **Menü** düğmesine  basın.
- 3 **Otomatik Resim Geliştirme** seçeneğini görene kadar yukarı veya aşağı **Ok** düğmelerine   basın.
- 4 **Kapalı** seçeneğini görene kadar sol veya sağ **Ok** düğmelerine   basın ve ardından **Seç** düğmesine  basın.

**Kahverengi Tonlama ile Fotoğraf Basmak için**

- 1 Yazıcıya bir bellek kartı veya USB bellek kartı takın.
- 2 **Menü** düğmesine  basın.
- 3 **Kahverengi Tonlamalı Baskı** seçeneğini görene kadar yukarı veya aşağı **Ok** düğmelerine   basın.
- 4 **Tüm fotoğraflar için açık** seçeneğini görene kadar sol veya sağ **Ok** düğmelerine   basın ve ardından **Seç** düğmesine  basın.

**Kahverengi Tonlamalı Baskı** özelliği, devreden çıkarılana kadar, bellek kartındaki veya USB bellek kartındaki tüm resimler için kullanılır.

**Kahverengi Tonlamalı Baskı** özelliğini devreden çıkarmak için:

- 1 Yazıcıya bir bellek kartı veya USB bellek kartı takın.
- 2 **Menü** düğmesine  basın.
- 3 **Kahverengi Tonlamalı Baskı** seçeneğini görene kadar yukarı veya aşağı **Ok** düğmelerine   basın.
- 4 **Kapalı** seçeneğini görene kadar sol veya sağ **Ok** düğmelerine   basın ve ardından **Seç** düğmesine  basın.



# Kopyalama

## Kullanıcı Panelini Kullanarak Belgeleri Kopyalama

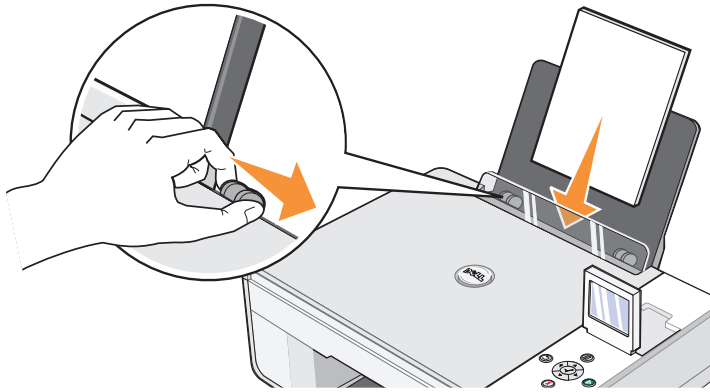

- 1 Yazıcınızı açın.
- 2 Kağıdı yükleyin. Daha fazla bilgi için, bkz., "Kağıt Yükleme", sayfa 23.



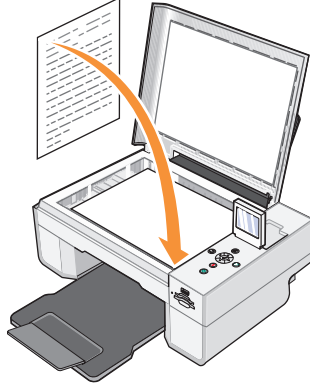

- 3 Üst kapağı açın.

- 4 Kopyasını almak istediğiniz belgeyi tarayıcı camının üzerine, ön yüzü aşağı dönük olarak yerleştirin. Belgenin ön yüzünün üst sol köşesinin, yazıcıdaki okla aynı hizada olmasına dikkat edin.



- 5 Üst kapağı kapatın.
- 6 Kopyalama ayarlarını değiştirmek için, **Menü** düğmesine  basın. Daha fazla bilgi için, bkz., "Kullanıcı Paneli Menüleri", sayfa 16.
- 7 Kullanıcı panelinde, **Başlat** düğmesine  basın. Kopyalama işlemi halen belirtilen kopya seçimiyle (Renkli veya Siyah) yapılır.

Ekranda **Kopyalanıyor** mesajı belirir.

 **NOT:** **Başlat** düğmesine  bir kopya seçimi belirtmeden bastığınız takdirde, kopya varsayılan olarak renkli basılır.

## Bilgisayarınızı Kullanarak Belgeleri Kopyalama

- 1 Bilgisayarınızı ve yazıcıyı açın, birbirlerine bağlı olduklarından emin olun.



2 Kağıdı yükleyin. Daha fazla bilgi için, bkz., "Kağıt Yükleme", sayfa 23.

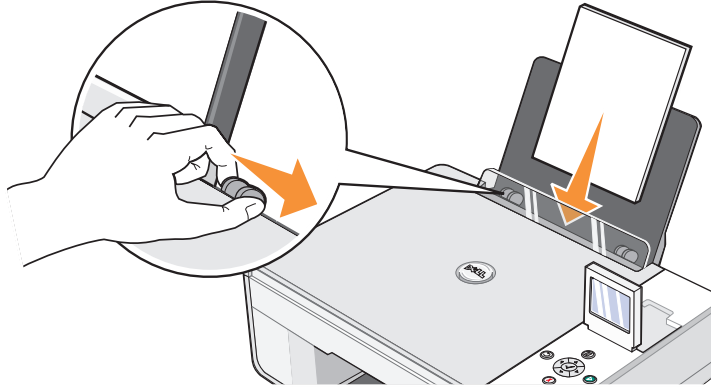

3 Üst kapağı açın.

4 Kopyasını almak istediğiniz belgeyi tarayıcı camının üzerine, ön yüzü aşağı dönük olarak yerleştirin. Belgenin ön yüzünün üst sol köşesinin, yazıcıdaki okla aynı hizada olmasına dikkat edin.

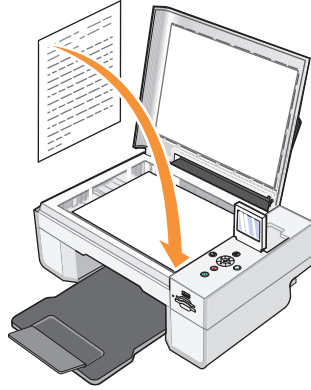

5 Üst kapağı kapatın.

6 **Başlat** → **Programlar** veya **Tüm Programlar** → **Dell Yazıcıları** → **Dell Photo AIO Printer 942** → **Dell All-In-One Merkezi** öğelerini tıklatın.

**Dell All-In-One Merkezi** açılacaktır.

7 Aşağı açılır **Kopya** menüsünden kopya sayısını (1-99) ve renk ayarını seçin.

**8 Daha Fazla Kopya Ayarı Göster** düğmesini tıklatarak:

- Kopya kalitesini seçin.
- Boş sayfa boyutunu seçin.
- Özgün belge boyutunu seçin.
- Belgenizi koyulaştırın veya rengini açın.
- Belgenizi küçültün veya büyütün.

**9 Ayarlarınızı özelleştirmeyi bitirdiğinizde, Şimdi Kopyala** düğmesini tıklatın.

## Kullanıcı Panelini Kullanarak Fotoğrafları Kopyalama

- 1 Yazıcınızı açın.
- 2 Fotoğraf kağıdını, baskı yüzü (parlak) yukarıya bakacak şekilde yükleyin. Daha fazla bilgi için, bkz., "Kağıt Yükleme", sayfa 23.

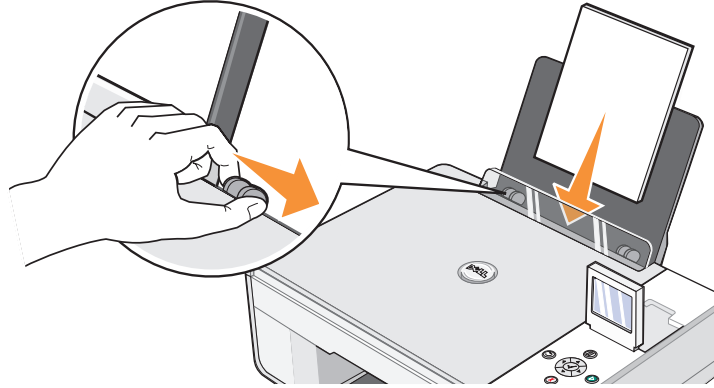

- 3 Üst kapağı açın.

- 4 Kopyasını almak istediğiniz fotoğrafı tarayıcı camının üzerine, ön yüzü aşağı dönük olarak yerleştirin. Fotoğrafın ön yüzünün üst sol köşesinin, yazıcıdaki okla aynı hizada olmasına dikkat edin.

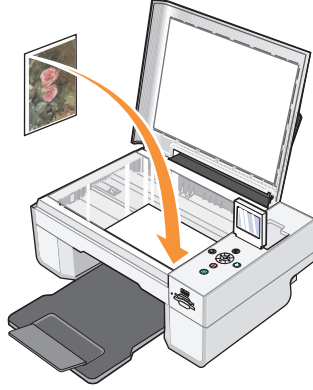

- 5 Üst kapağı kapatın.
- 6 Kopya Kalitesi alt menüsünden, Fotoğraf ögesini seçin. Daha fazla bilgi için, bkz., "Kullanıcı Paneli Menüleri", sayfa 16.
- 7 Başlat düğmesine  basın.

## Bilgisayarınızı Kullanarak Fotoğrafları Kopyalama

- 1 Bilgisayarınızı ve yazıcıyı açın, birbirlerine bağlı olduklarından emin olun.
- 2 Fotoğraf kağıdını, baskı yüzü (parlak) yukarıya bakacak şekilde yükleyin. Daha fazla bilgi için, bkz., "Kağıt Yükleme", sayfa 23.

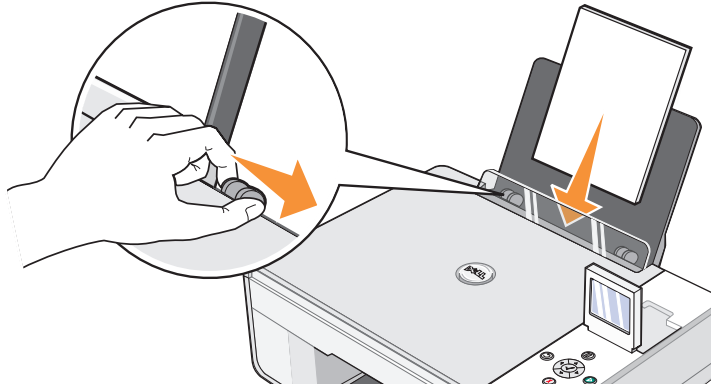

- 3 Üst kapağı açın.
- 4 Kopyasını almak istediğiniz fotoğrafı tarayıcı camının üzerine, ön yüzü aşağı dönük olarak yerleştirin. Fotoğrafın ön yüzünün üst sol köşesinin, yazıcıdaki okla aynı hizada olmasına dikkat edin.

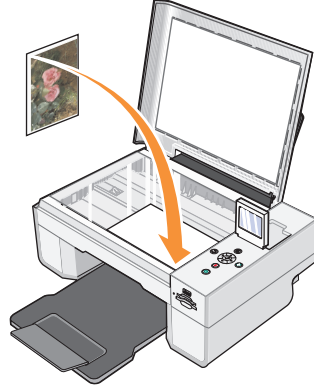

- 5 Üst kapağı kapatın.
- 6 **Başlat** → **Programlar** veya **Tüm Programlar** → **Dell Yazıcıları** → **Dell Photo AIO Printer 942** → **Dell All-In-One Merkezi** öğelerini tıklatın.  
**Dell All-In-One Merkezi** açılacaktır.
- 7 **Şimdi Önizle** düğmesini tıklatın.
- 8 Yazdırmak istediğiniz resim parçasının çevresine noktalı çizgileri hizalayın.
- 9 **Kopya** bölümünde, bir miktar ve bir fotoğraf seçeneği **Renkli Fotoğraf** veya **Siyah Beyaz Fotoğraf** seçin.
- 10 **Daha Fazla Kopya Ayarı Göster** düğmesini tıklararak:
  - Kopya kalitesini seçin.
  - Boş sayfa boyutunu seçin.
  - Özgün belge boyutunu seçin.
  - Belgenizi koyulaştırın veya rengini açın.
  - Belgenizi küçültün veya büyütün.
- 11 Ayarlarınızı özelleştirmeyi bitirdiğinizde, **Şimdi Kopyala** düğmesini tıklatın.

# Kopya Ayarlarını Deęiřtirme

1 **Bařlat** → **Programlar** veya **Tüm Programlar** → **Dell Yazıcıları** → **Dell Photo AIO Printer 942** → **Dell All-In-One Merkezi** öğelerini tıklatın.

**Dell All-In-One Merkezi** açılacaktır.

2 Kopya sayısını ve rengi seçin.

3 **Daha Fazla Kopya Ayarı Göster** düęmesini tıklatarak:

- Kopya kalitesini seçin.
- Boř sayfa boyutunu seçin.
- Özgün belge boyutunu seçin.
- Belgenizi koyulařtırın veya rengini açın.
- Belgenizi küçültün veya büyütün.

4 Kaęıt boyutu ve kalitesi gibi seçenekleri deęiřtirmek **Geliřmiř** düęmesini tıklatın.

5 Herhangi bir deęiřiklik yapmak için, ařaęıdaki sekmeleri tıklatın.

Tıklatılacak sekme:	Yapılacak iř:
Yazdırma	<ul style="list-style-type: none"><li>• Kaęıt türü ve boyutu seçin.</li><li>• Kenarlıksız yazdırma seçeneklerini belirleyin.</li><li>• Baskı kalitesini seçin.</li></ul>
Tarama	<ul style="list-style-type: none"><li>• Renk derinlięini ve tarama çözünürlüęünü seçin.</li><li>• Taranan öğeyi otomatik kırıpın.</li></ul>
Resim Düzenlemeleri	<ul style="list-style-type: none"><li>• Taradıktan sonra resimleri düzeltin (düzeltme).</li><li>• Bulanık resimlerinizi netleřtirin.</li><li>• Resminizin parlaklıęını ayarlayın.</li><li>• Resminizin düzeltme eęrisini (gamma) ayarlayın.</li></ul>
Görüntü Desenleri	<ul style="list-style-type: none"><li>• Gri resminizin siyah beyaz noktalı desene dönüşümünü yumuřatın (titret).</li><li>• Dergi veya gazetelerdeki görüntü desenlerini giderin (ekrandan kaldır).</li><li>• Renkli belgenizdeki arka plan sesini azaltın.</li></ul>

6 Kopya ayarlarını özelleřtirmeyi bitirdięinizde, **Tamam** düęmesini ve ardından **řimdi Kopyala** düęmesini tıklatın.



# Tarama

## Belgeleri Tarama

Yazınının kullanıcı panelini veya bilgisayarınızı kullanarak yazıcınızla tarama yapabilirsiniz.

- 1 Bilgisayarınızı ve yazıcınızı çalıştırın ve bağlı olduklarından emin olun.
- 2 Üst kapağı açın.
- 3 Taramak istediğiniz belgeyi tarayıcı camının üzerine, ön yüzü aşağı dönük olarak yerleştirin. Belgenin ön yüzünün sol üst köşesinin yazıcının üzerindeki okla aynı hizada olduğundan emin olun.

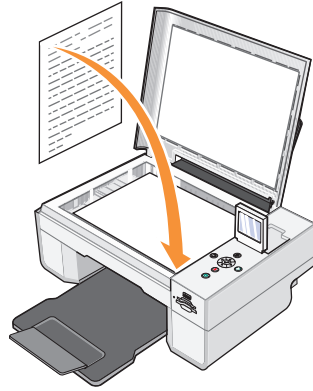

- 4 Üst kapağı kapatın.
- 5 Dell All-In-One Merkezi uygulamasını, **Başlat** → **Programlar** veya **Tüm Programlar** → **Dell Yazıcıları** → **Dell Photo AIO Printer 942** → **Dell All-In-One Merkezi** düğmelerini tıklararak açın.

**Dell All-In-One Merkezi** açılacaktır.

 **NOT: Dell All-In-One Merkezi** uygulamasını yazıcınızın kullanıcı panelinden de açabilirsiniz. Yazıcınız **Tarama** modundayken, **Başlat** düğmesine basın. Bilgisayarınızda **Dell All-In-One Merkezi** uygulaması açılacaktır.

- 6 **Taranan resimleri buraya gönder:** aşağı açılır menüsünde, tarama hedefi olarak bir program seçin. Örneğin, bir resmi fakslamak istiyorsanız, **Faks** seçeneğini seçin.
- ✍ **NOT:** Kullanmak istediğiniz program listede yoksa, aşağı açılır menüden **Daha fazla .... ara** öğesini seçin. Bir sonraki ekranda, programınızı bulmak ve listeye eklemek için, **Ekle** düğmesini seçin.
- 7 **Daha Fazla Kopya Ayarı Göster** düğmesini tıklatarak:
  - Taranmakta olan belgenin türünü seçin.
  - Tarama kalitesini seçin.
- 8 Taramanızı tamamlamak için, **Şimdi Tara** düğmesini tıklatın.

## Fotoğraf Tarama

- 1 Bilgisayarınızı ve yazıcınızı açın, birbirlerine bağlı olduklarından emin olun.
- 2 Üst kapağı açın.
- 3 Taramak istediğiniz fotoğrafı tarayıcı camının üzerine, ön yüzü aşağı dönük olarak yerleştirin. Fotoğrafın ön yüzünün üst sol köşesinin, yazıcıdaki okla aynı hizada olmasına dikkat edin.

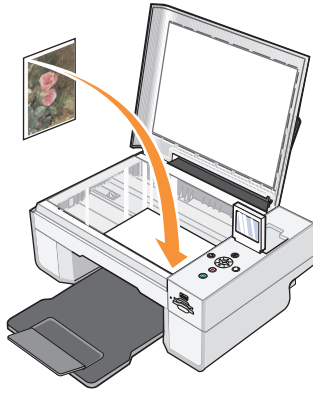

- 4 Üst kapağı kapatın.
- 5 Dell All-In-One Merkezi uygulamasını, **Başlat** → **Programlar** veya **Tüm Programlar** → **Dell Yazıcıları** → **Dell Photo AIO Printer 942** → **Dell All-In-One Merkezi** düğmelerini tıklatarak açın.  
**Dell All-In-One Merkezi** açılacaktır.



**NOT: Dell All-In-One Merkezi** uygulamasını yazıcınızın kullanıcı panelinden de açabilirsiniz. Yazıcınız **Tarama** modundayken, **Başlat** düğmesine basın. Bilgisayarınızda **Dell All-In-One Merkezi** uygulaması açılacaktır.

6 Taranan resmi görmek için, **Şimdi İzle** düğmesini tıklatın.

7 Noktalı satırları, taramak istediğiniz görüntü parçasına sığacak biçimde ayarlayın.

8 **Taranan resimleri buraya gönder:** açılan menüsünden, kullanmak istediğiniz programı seçin.

**NOT:** Kullanmak istediğiniz program listede yoksa, aşağı açılır menüden **Daha fazla .... ara** öğesini seçin. Bir sonraki ekranda, programınızı bulmak ve listeye eklemek için, **Ekle** düğmesini seçin.

9 **Daha Fazla Kopya Ayarı Göster** düğmesini tıklatarak:

- Taranmakta olan belgenin türünü seçin.
- Tarama kalitesini seçin.

10 Resminizi özelleştirmeyi tamamladıktan sonra, **Şimdi Tara** düğmesini tıklatın.

Belgenizin işlenmesi tamamlandığında, seçilen program açılır.

## Birden Fazla Sayfa veya Resim Tarama

- 1 Bilgisayarınızı ve yazıcını açın, birbirlerine bağlı olduklarından emin olun.
- 2 Üst kapağı açın.
- 3 Taramak istediğiniz belgenin ilk yaprağını tarayıcı camının üzerine, ön yüzü aşağı bakacak şekilde yerleştirin. Yaprığın ön yüzünün üst sol köşesinin, yazıcıdaki okla aynı hizada olmasına dikkat edin.

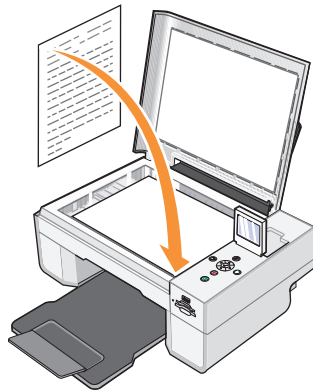

4 Üst kapağı kapatın.

- 5 Dell All-In-One Merkezi uygulamasını, **Başlat** → **Programlar** veya **Tüm Programlar** → **Dell Yazıcıları** → **Dell Photo AIO Printer 942** → **Dell All-In-One Merkezi** düğmelerini tıklatarak açın.

**Dell All-In-One Merkezi** açılacaktır.



**NOT: Dell All-In-One Merkezi** uygulamasını yazıcınızın kullanıcı panelinden de açabilirsiniz. Yazıcınız **Tarama** modundayken, **Başlat** düğmesine basın. Bilgisayarınızda **Dell All-In-One Merkezi** uygulaması açılacaktır.

- 6 **Taranan resimleri buraya gönder:** aşağı açılır menüsünde, tarama hedefi olarak bir program seçin.



**NOT:** Kullanmak istediğiniz program listede yoksa, aşağı açılır menüden **Daha fazla ... ara** öğesini seçin. Bir sonraki ekranda, programınızı bulmak ve listeye eklemek için, **Ekle** düğmesini seçin.

- 7 **Daha Fazla Kopya Ayarı Göster** düğmesini tıklatarak:

- Taranmakta olan belgenin türünü seçin.
- Tarama kalitesini seçin.

- 8 **Gelişmiş** düğmesini tıklatın.

- 9 **Tarama** sekmesinde, **Çıktıdan önce birden çok öğeyi tara** seçeneğini tıklatın.

- 10 **Tamam** düğmesini tıklatın.

- 11 Ayarlarınızı özelleştirmeyi tamamladıktan sonra, **Şimdi Tara** düğmesini tıklatın.

İlk sayfa tarandıktan sonra, sizden bir sonraki sayfayı yerleştirmeniz istenir.

- 12 Tarayıcı camına bir sonraki sayfayı yerleştirin ve **Evet** düğmesini tıklatın. Tüm sayfalar taranana kadar, bu işlemi yineleyin.

- 13 Tamamladığınızda, **Hayır** düğmesini tıklatın. Program, birden çok sayfa taranarak açılır.

## Bir Ağda Fotoğraf veya Belge Tarama

Yazıcınız bir ağa bağlıysa, fotoğraf veya belge tarayabilir ve ağ üzerindeki herhangi bir bilgisayara gönderebilirsiniz.



**NOT:** Bilgisayarda yazıcı yazılımı kurulu olmalıdır. Yazıcı yazılımını kurmak için *Sürücüler ve Yardımcı Programlar CD'sini* kullanın.

- 1 Yazıcınızı ve harici ağ bağdaştırıcınızı çalıştırın ve bağlı olduklarından emin olun.
- 2 Üst kapağı açın.

- 3 Taramak istediğiniz belgeyi tarayıcı camının üzerine, ön yüzü aşağı dönük olarak yerleştirin. Belgenin ön yüzünün üst sol köşesinin, yazıcıdaki okla aynı hizada olmasına dikkat edin.

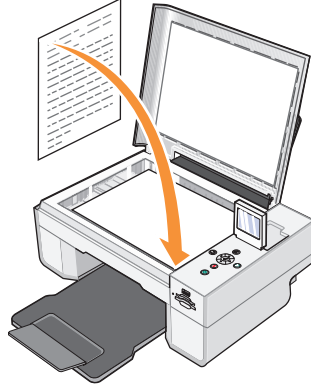

- 4 Üst kapağı kapatın.
- 5 Kullanıcı panelindeki **Ok** düğmelerine   **Tarama Modu** vurgulanana kadar basın ve ardından **Seç** düğmesine basın .
- 6 Fotoğrafınızı veya belgenizi göndermek istediğiniz bilgisayarı bulana kadar mevcut bilgisayarlara göz atmak için **Ok** düğmelerini   kullanın ve seçiminizi kaydetmek için **Seç** düğmesine  basın.
- NOT:** Yazıcınız yerel olarak bağlıysa, **Tarama** alt menüsü görüntülenmez ve ana bilgisayar otomatik olarak seçilir.
- 7 Gerekliyse, bilgisayarın PIN numarasını girin. Bir sayı (0-9) seçmek için yukarı ve aşağı **Ok** düğmelerini   ve bir sonraki alana gitmek için sol veya sağ **Ok** düğmelerini   kullanın.
- 8 Belgenizi açacağınız uygulamayı seçmek için **Ok** düğmelerini   kullanın ve ardından **Seç** düğmesine  basın.
- 9 **Başlat** düğmesine  basın.
- Fotoğraf veya belge basılır, belirtilen bilgisayara gönderilir ve belirtilen uygulamada açılır.

# Optik Karakter Tanıma (OCR) İşlevini Kullanarak Taranan Metni Düzenleme

Optik Karakter Tanıma (OCR) yazılımı taranan bir görüntüyü bir kelime işlemci programında düzenlenebilecek metne dönüştürür.

**NOT:** Japon ve Çinli müşteriler: Bilgisayarınızda OCR yazılımının kurulu olduğundan emin olun. OCR yazılımının bir kopyası yazıcınızla birlikte tedarik edilir ve yazıcı sürücülerinizle aynı anda kurulmuş olması gerekir.

- 1 Üst kapağı açın.
- 2 Taramak istediğiniz belgeyi tarayıcı camının üzerine, ön yüzü aşağı dönük olarak yerleştirin. Belgenin ön yüzünün üst sol köşesinin, yazıcıdaki okla aynı hizada olmasına dikkat edin.

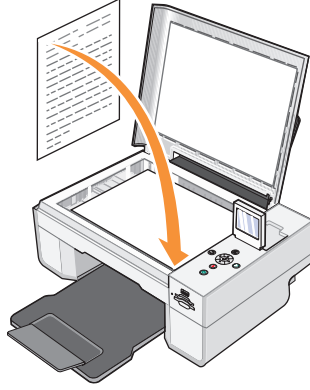

- 3 Üst kapağı kapatın.
- 4 **Dell All-In-One Merkezi** uygulamasını, **Başlat** → **Programlar** veya **Tüm Programlar** → **Dell Yazıcıları** → **Dell Photo AIO Printer 942** → **Dell All-In-One Merkezi** düğmelerini tıklararak açın.

**Dell All-In-One Merkezi** açılacaktır.

**NOT:** **Dell All-In-One Merkezi** uygulamasını yazıcınızın kullanıcı panelinden de açabilirsiniz. Yazıcınız **Tarama** modundayken, **Başlat** düğmesine  basın. Bilgisayarınızda **Dell All-In-One Merkezi** uygulaması açılacaktır.

- 5 **Taranan resimleri buraya gönder:** aşağı açılır menüsünden, bir kelime işlemci veya metin düzenleme programı seçin.

**NOT:** Kullanmak istediğiniz program listede yoksa, aşağı açılır menüden **Daha fazla .... ara** öğesini seçin. Bir sonraki ekranda, programınızı bulmak ve listeye eklemek için, **Ekle** düğmesini seçin.

- 6 **Daha Fazla Tarama Ayarı Göster** düğmesini tıklatarak:
  - Taranmakta olan belgenin türünü seçin.
  - Tarama kalitesini seçin.
- 7 **Gelişmiş** düğmesini tıklatın.
- 8 **Tarama** sekmesinde, **Taranan öğeyi metne dönüştür (OCR)** kutusunu tıklatın.
- 9 **Tamam** düğmesini tıklatın.
- 10 **Şimdi Tara** düğmesini tıklatın.  
Taranan metin seçtiğiniz programda açılır.

## Bir Resmi Bilgisayarınıza Kaydetme

- 1 **Başlat** → **Programlar** veya **Tüm Programlar** → **Dell Yazıcıları** → **Dell Photo AIO Printer 942** → **Dell All-In-One Merkezi** öğelerini tıklatın.  
**Dell All-In-One Merkezi** açılacaktır.
- 2 **Verimlilik Araçları** bölümünde, **Bilgisayarına bir resim kaydet** seçeneğini tıklatın.
- 3 Ekranınızdaki yönergeleri izleyin.

## Taranan Bir Resim veya Belgeyi E-posta ile Gönderme

Taranan resimleri veya belgeleri e-posta olarak göndermek için:

- 1 Üst kapağı açın.
- 2 Belgeyi veya fotoğrafı tarayıcı camına, ön yüzü aşağı bakacak şekilde yerleştirin. Öğenin ön yüzünün üst sol köşesinin, yazıcıdaki okla aynı hizada olmasına dikkat edin.

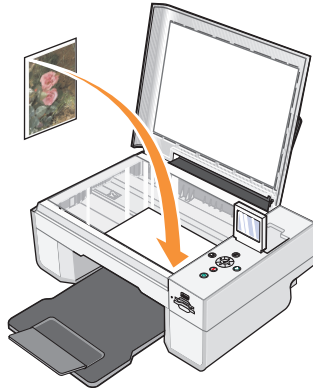

- 3 Üst kapağı kapatın.
- 4 **Başlat** → **Programlar** veya **Tüm Programlar** → **Dell Yazıcıları** → **Dell Photo AIO Printer 942** → **Dell All-In-One Merkezi** öğelerini tıklatın.  
**Dell All-In-One Merkezi** açılacaktır.
- 5 **Şimdi Önizle** düğmesini tıklatın.
- 6 **Verimlilik Araçları** bölümünde, **Bir arkadaşıma e-posta yolla** seçeneğini tıklatın.
- 7 **Ne taranıyor?** menüsünde, bir seçim yapın.
- 8 Fotoğrafi e-posta ile göndermek üzere hazırlamak için ekrandaki yönergeleri izleyin.
- 9 **İleri** düğmesini tıklatın.
- 10 E-posta programınızı açın, iliştirilen fotoğrafla birlikte gönderilecek bir not yazın ve gönderin.

 **NOT:** E-postaya belge ekleme ile ilgili sorularınız varsa, e-posta programınızın Yardımına başvurun.

## Belgeleri veya Resimleri Büyütme veya Küçültme

Dell All-In-One Center uygulamasını kullanarak belgenizi yüzde 25-400 arasında büyütebilir veya küçültebilirsiniz.

- 1 Kağıdı yükleyin. Daha fazla bilgi için, bkz., "Kağıt Yükleme", sayfa 23.

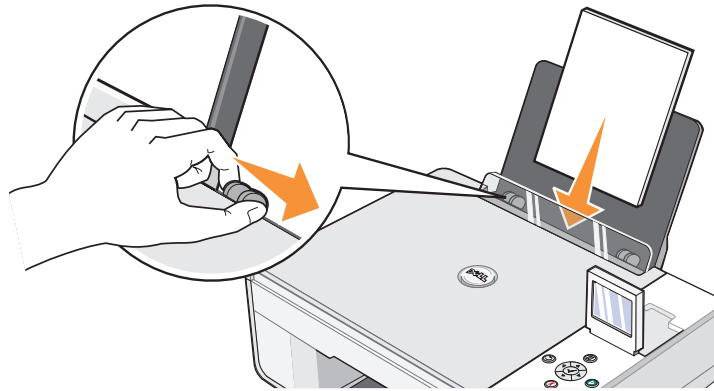

- 2 Üst kapağı açın.

- 3 Belgeyi veya fotoğrafı tarayıcı camına, ön yüzü aşağı bakacak şekilde yerleştirin. Ögenin ön yüzünün üst sol köşesinin, yazıcıdaki okla aynı hizada olmasına dikkat edin.

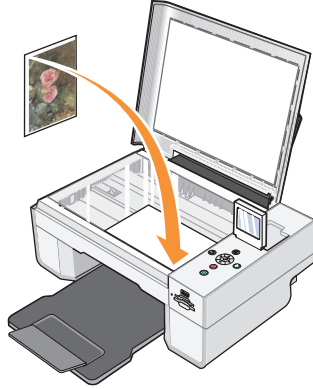

- 4 Üst kapağı kapatın.
- 5 **Başlat** → **Programlar** veya **Tüm Programlar** → **Dell Yazıcıları** → **Dell Photo AIO Printer 942** → **Dell All-In-One Merkezi** öğelerini tıklatın.  
**Dell All-In-One Merkezi** açılacaktır.
- 6 **Şimdi Önizle** düğmesini tıklatın.
- 7 **Verimlilik Araçları** bölümünde, **Resmi Büyüt veya Küçült** seçeneğini seçin.
- 8 Yeni görüntünün boyutunu seçmek için ekranınızdaki yönergeleri izleyin.
- 9 Resminizi özelleştirmeyi tamamladıktan sonra, **Şimdi Bas** düğmesini tıklatın.





# Faks alma/gönderme

Bu yazıcıyı kullanarak bir faks göndermek için, yazıcıyı modemi olan ve Microsoft Fax kurulu bir bilgisayara bağlamanız gerekir. Başka herhangi bir şey yapmadan önce, **Başlat** → **Programlar** veya **Tüm Programlar** → **Donatılar** → **İletişim** öğelerini tıklatarak yazıcınızda Microsoft Fax uygulamasının kurulu olup olmadığını kontrol edin.

Windows XP için:

- Görüntülenen listede Faks öğesi varsa, Microsoft Fax yazılımı bilgisayarınızda yüklüdür. "Microsoft Fax Konsolunu (Windows XP) veya Faks Hizmeti Yönetimini (Windows 2000) Yapılandırma" (sayfa 58) bölümüyle devam edin.
- Görüntülenen listede Faks yoksa, "Windows XP'de Microsoft Fax Konsolunu Kurma" (sayfa 57) bölümüyle devam edin.



Windows 2000 için, Faks Hizmeti Yönetimi otomatik olarak yüklenir.

## Windows XP'de Microsoft Fax Konsolunu Kurma

- 1 **Başlat** → **Ayarlar** → **Denetim Masası** düğmelerini tıklatın. **Bir Kategori Seçin** altında, **Program Ekle veya Çıkar** öğesini seçin.  
**Program Ekle veya Çıkar** öğesini tıklatın.
- 2 **Windows Bileşenleri Ekle/Çıkar** öğesini tıklatın.
- 3 **Bileşenler** listesinde, **Faks Hizmetleri** kutusunu tıklatın.
- 4 **İleri** düğmesini tıklatın.
- 5 **Son** düğmesini tıklatın.
- 6 **Program Ekle veya Çıkar** iletişim kutusunda, **Kapat** öğesini tıklatın.

# Microsoft Fax Konsolunu (Windows XP) veya Faks Hizmeti Yönetimini (Windows 2000) Yapılandırma

Faks yapılandırması için:

- 1 **Başlat** → **Programlar** veya **Tüm Programlar** → **Donatılar** → **İletişim** → **Faks** → **Faks Konsolu** (Windows XP) veya **Faks Hizmet Yönetimi** (Windows 2000) düğmelerini tıklatın.
  - 2 **Faks Yapılandırmasına Hoşgeldiniz** ekranında **İleri** düğmesini tıklatın.
  - 3 **Gönderici Bilgileri** ekranında, faks kapak sayfasında görünmesini istediğiniz bilgileri yazın ve **İleri** düğmesini tıklatın.
  - 4 **Faks Göndermek veya Almak için Aygıt Seç** ekranında, bilgisayarınızda kurulu modemi **Lütfen faks aygıtını seçin** listesinden seçin.
  - 5 Faks göndermeyi devreden çıkarmak istiyorsanız, **Göndermeyi Etkinleştir** onay kutusundaki işareti tıklatarak kaldırın.
  - 6 **Elle Yanıtla** düğmesine veya (kullanıcı tanımlı zil sayısı) **sonra otomatik yanıtla** düğmesini tıklatın.
  - 7 Faks almak istiyorsanız, **Almayı Etkinleştir** onay kutusunu tıklatarak seçin.
-  **NOT: Almayı Etkinleştir** onay kutusunun seçilmesi faks almanızı sağlar, ancak bilgisayar modeminin tüm telefon çağrılarını almasına neden olarak sesli mesaj almanızı önleyebilir.
- 8 **İleri** düğmesini tıklatın.
  - 9 **Transmitting Subscriber Identification (TSID)** (Gönderen Abone Kimliği) ekranında, kimlik bilgilerinizi (genellikle faks numaranızı ve adınız veya işletmenizin adını) **TSID** kutusuna yazın. Bu bilgiler, gönderdiğiniz faksların başlık alanında görünür ve faks makinenizi fakslarınızı alan kişilere tanıtır.
-  **NOT:** TSID bazı bölgelerde zorunludur.
- 10 **İleri** düğmesini tıklatın.
-  **NOT:** 10-13 adımlar, yalnızca makinenizi 6. adımda faks almak için etkinleştirdiğiniz takdirde gerçekleşir.
- 11 **Called Subscriber Identification (CSID)** (Aranan Abone Kimliği) ekranında, **CSID** kutusuna istediğinizi CSID kimliğini (faksın doğru alıcıya gönderildiğini teyit etmek için gösterilir) girin.
  - 12 **İleri** düğmesini tıklatın.
  - 13 **Yönlendirme Seçenekleri** ekranında, alınan her faksın otomatik olarak yazdırılmasını istiyorsanız, **Buraya yazdır** onay kutusunu tıklatarak seçin. Bu onay kutusunu seçtiğinizde, alınan faksları yazdırmak için **Dell Photo AIO Printer 942** seçeneğini seçin.



**NOT:** Faksların otomatik olarak yazdırılması için yazıcınızın açık ve bilgisayarınıza bağlı olması gerekir.

- 14 Her faksın bir arşiv kopyasını oluşturmak istiyorsanız, **Bir kopyasını bir klasörde sakla** onay kutusunu tıklatarak seçin. Bu onay kutusunu seçtiğinizde, faks kopyasının saklanacağı yeri belirtebilirsiniz.
- 15 **İleri** düğmesini tıklatın.
- 16 **Yapılandırma Özeti** listesinde yapılandırma ayarlarını kontrol edin ve ardından **Son** düğmesini tıklatın.

Artık faks göndermeye veya almaya hazırsınız.

## Kullanıcı Panelini Kullanarak Kağıt Belge Faksalama

- 1 Bilgisayarınızı ve yazıcınızı çalıştırın ve bağlı olduklarından emin olun. Bilgisayar modeminizin etkin bir analog telefon hattına bağlı olduğundan emin olun. Faksı kullandığımız telefon hattında DSL geniş bant hizmeti varsa, DSL filtresini de yüklemiş olmanız gerekir. Bilgi için Internet Servis Sağlayıcınıza başvurun.
- 2 Belgenizi tarayıcı camının üzerine yerleştirin ve sol üst köşenin yazıcının üzerindeki okla aynı hizaya geldiğinden emin olun.

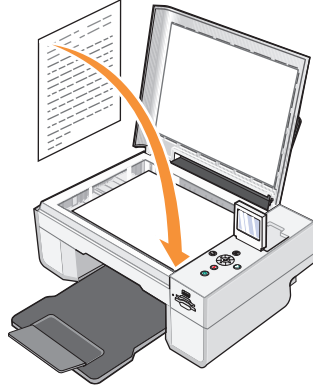

- 3 Kullanıcı paneli üzerindeki **Ok** düğmelerine   **Faks Modu** vurgulanana kadar basın ve ardından **Seç** düğmesine basın .
- 4 **Başlat** düğmesine  basın. Yazıcı belgeyi bilgisayarınıza tarayacak ve belge Microsoft Fax uygulamasında açılacaktır.
- 5 Belgenizi fakslamak için ekranınızdaki talimatları izleyin.

## Bilgisayarınızı Kullanarak Kağıt Belge Faksлама

- 1 Bilgisayarınızı ve yazıcınızı çalıştırın ve bağlı olduklarından emin olun. Bilgisayar modeminizin etkin bir analog telefon hattına bağlı olduğundan emin olun. Faksı kullandığımız telefon hattında DSL geniş bant hizmeti varsa, DSL filtresini de yüklemiş olmanız gerekir. Bilgi için İnternet Servis Sağlayıcınıza başvurun.
- 2 Belgenizi tarayıcı camının üzerine yerleştirin ve sol üst köşenin yazıcının üzerindeki okla aynı hizaya geldiğinden emin olun.

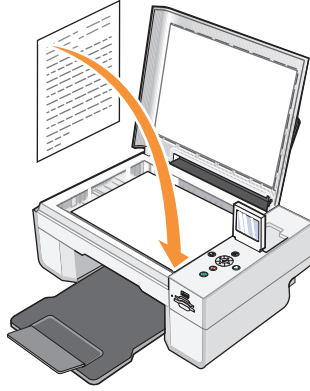

- 3 **Başlat** → **Programlar** veya **Tüm Programlar** → **Dell Yazıcıları** → **Dell Photo AIO Printer 942** → **Dell All-In-One Merkezi** öğelerini tıklatın.

Dell All-In-One Merkezi açılacaktır.

- 4 **Dell All-In-One Merkezi** uygulamasında, aşağıdakilerden birisini yapabilirsiniz:

- **Tarama** veya **Faks** bölümünde, tek veya çok sayfalı bir faks gönderebilirsiniz. Önce, ekranda beliren soruları yanıtlayarak faks işinizi özelleştirin.  
Tek sayfalık bir faks göndermek için, **Şimdi Faksla** düğmesini tıklatın.  
Çok sayfalı bir faks göndermek için, **Gelişmiş** → **Çıktıdan önce birden çok öge tara** → **Tamam** düğmesini tıklatın.
- **Verimlilik Araçları** bölümünde, **Bir resim faksla** düğmesini tıklatın ve ekrandaki yönergeleri izleyin.



**NOT:** Ekrana gelen sorulardan birinde, birden çok sayfa olup olmadığı sorulur. Faksınızda birden çok sayfa varsa, **Evet, her sayfa için beni uyar** seçeneğini seçmeniz gerekir.

## Elektronik Belge Fakslama

- 1 Dosya açırken, **Dosya** → **Yazdır** öğelerini tıklatın.
- 2 Yazıcı listesinde, **Faks** öğesini seçin.
- 3 **Yazdır** öğesini tıklatın ve ardından ekrandaki yönergeleri izleyin.

## Faks Konsolunu veya Faks Hizmeti Yönetimini Kullanarak Faks Alma

- 1 Bilgisayar modemindeki duvar prizi bağlayıcısına etkin bir telefon hattının bağlı olmasına dikkat edin.
- 2 **Başlat** → **Programlar** veya **Tüm Programlar** → **Donatılar** → **İletişim** → **Faks** düğmelerini tıklatın.
- 3 **Faks Konsolu** veya **Faks Hizmet Yönetimi** öğelerini tıklatın.

Faks Konsolunu veya Faks Servis Yönetimini yapılandırırken **Almayı Etkinleştir** onay kutusunu seçtiyseniz, artık faks almaya hazırsınız demektir.

 **NOT:** **Almayı Etkinleştir** onay kutusunun seçilmesi faks almanızı sağlar, ancak bilgisayar modeminin tüm telefon çağrılarını almasına neden olarak sesli mesaj almanızı önleyebilir.

## Faks Konsolunu veya Faks Hizmeti Yönetimini Kullanarak Gönderilmiş ve Alınmış Faksları Görüntüleme

 **NOT:** Yalnızca Faks Konsolu tarafından gönderilmiş ve alınmış olan fakslar Faks Konsolu'nda görüntülenebilir.

- 1 **Başlat** → **Programlar** veya **Tüm Programlar** → **Donatılar** → **İletişim** → **Faks** düğmelerini tıklatın.
- 2 **Faks Konsolu** veya **Faks Hizmet Yönetimi** öğelerini tıklatın.

Gelen faksları **Gelen Kutusu**, giden faksları ise **Gönderilmiş Öğeler** içinde görebilirsiniz.

## Faks Konsolunu veya Faks Hizmeti Yönetimini Kullanarak Faksın Durumunu Görüntüleme

- 1 **Başlat** → **Programlar** veya **Tüm Programlar** → **Donatılar** → **İletişim** → **Faks** düğmelerini tıklatın.
- 2 **Faks Konsolu** veya **Faks Hizmet Yönetimi** öğelerini tıklatın.
- 3 Aşağıdaki klasörler görüntülenir:
  - **Gelen** - alınmakta olan fakslar
  - **Gelen Kutusu** - alınan fakslar
  - **Giden Kutusu** - gönderilmek üzere programlanan fakslar
  - **Gönderilen Öğeler** - başarıyla gönderilen fakslar
- 4 İstedığınız klasörü tıklatın
- 5 Durumunu izlemek istediğiniz faksı sağ pencerede tıklatın ve ardından **Tercihler** veya **Özellikler** öğesini tıklatın.
- 6 **Genel** sekmesini tıklatarak Durum satırını görüntüleyin.
- 7 Bitirdiğinizde **Kapat** düğmesini tıklatın.

## Faks Yapılandırmasını Değiştirme

- 1 **Başlat** → **Programlar** veya **Tüm Programlar** → **Donatılar** → **İletişim** → **Faks** ve ardından **Faks Konsolu** düğmelerini tıklatın.
- 2 Faks Konsolunda, Faks Yapılandırma Sihirbazını başlatmak için **Araçlar** menüsünde **Faksı Yapılandır** öğesini tıklatın.

# Yazılımı Öğrenme

Yazıcı yazılımına şunlar dahildir:

- **Dell All-In-One Merkezi** - Yeni taranan ve daha önceden kaydedilmiş belgeler ve resimlerle çeşitli tarama, kopyalama, faks ve yazdırma işlemleri yapmanıza olanak tanır.
- **Yazdırma Tercihleri** - Yazıcı ayarlarını yapmanıza olanak tanır.
- **Dell Picture Studio™** - Fotoğrafları ve diğer tür resimleri yönetmenize, düzenlemenize, görüntülenize, yazdırmanıza ve dönüştürmenize olanak tanır.
- **Dell Ink Management System?** - (Dell Mürekkep Yönetim Sistemi) Yazıcınızın mürekkebi bittiğinde sizi uyarır.
- **Bellek Kartı Yöneticisi** - Fotoğrafları bilgisayarınızda görüntülenizi, yönetmenizi, düzenlemenizi, basmanızı ve kaydetmenizi sağlar.

## Dell All-In-One Merkezi Uygulamasını Kullanma

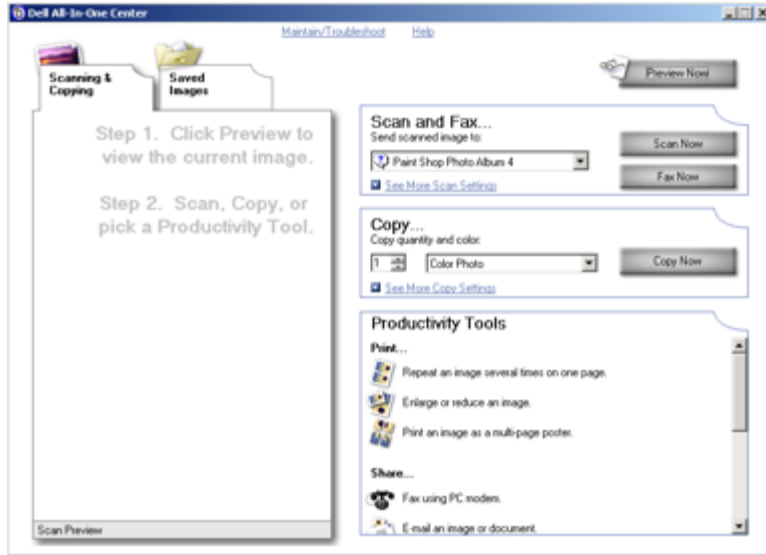

**Dell All-In-One Merkezi** ile şunları yapabilirsiniz:

- Tarama, kopyalama, faksalama ve verimlilik araçlarını kullanma.
- Taranan görüntüyü nereye göndermek istediğinizi seçme.
- Kopyalarınızın sayısını ve rengini seçme.
- Sorun giderme ve bakım bilgilerine erişme.
- Yazdırmak veya kopyalamak istediğiniz görüntüleri önizleme.
- Fotoğrafları yönetme (fotoğrafları klasörlere kopyalama, yazdırma ve sanatsal kopyalama görevlerini gerçekleştirme).

**Dell All-In-One Merkezi** uygulamasına erişmek için:

**Başlat** → **Programlar** veya **Tüm Programlar** → **Dell Yazıcıları** → **Dell Photo AIO Printe 942** → **Dell All-In-One Merkezi** öğelerini tıklatın.

Dell All-In-One Merkezi uygulamasında dört ana bölüm vardır: **Şimdi Önizle**, **Tara ve Faksla**, **Kopyala** ve **Verimlilik Araçları**.

<b>Bu bölümde:</b>	<b>Şunları yapabilirsiniz:</b>
Şimdi Önizle	<ul style="list-style-type: none"> <li>• Önizlemesi yapılan resmin taranacak bölümünü seçme.</li> <li>• Yazdırılacak veya kopyalanacak resmi önizleme.</li> </ul>
Tarama ve Faksalama	<ul style="list-style-type: none"> <li>• Taranan resmi göndermek istediğiniz programı seçin.</li> <li>• Taranmakta olan resmin türünü seçin.</li> <li>• Taramayı nasıl kullanacağınızı seçin.</li> <li>• <b>Şimdi Faksla</b> öğesini seçin.</li> </ul> <p><b>NOT:</b> Tüm ayarları görmek için, <b>Daha Fazla Tarama Ayarı Göster</b> öğesini seçin.</p>
Kopyalama	<ul style="list-style-type: none"> <li>• Kopyalarınızın sayısını ve rengini seçme.</li> <li>• Kopyalar için kalite ayarı seçme.</li> <li>• Taranan alanın boyutunu ayarlama.</li> <li>• Kopyalarınızı koyulaştırın veya tonunu açın (bu, kullanıcı paneli kullanılarak yapılabilir).</li> <li>• Kopyaları büyütme ve küçültme.</li> </ul> <p><b>NOT:</b> Tüm ayarları görmek için, <b>Daha fazla Tarama Ayarı Göster</b> öğesini tıklatın.</p>



---

**Bu bölümde:****Şunları yapabilirsiniz:**

---

## Verimlilik Araçları

- Resmi büyütme veya küçültme.
  - Bir resmi tek sayfaya birden fazla yazdırma.
  - Resmi çok sayfalı poster olarak yazdırma.
  - Bilgisayarınızın modemini kullanarak faks alma veya gönderme.
  - Resmi e-posta ile gönderme.
  - Resmi bilgisayarınıza kaydetme.
  - Taranan belgede bulunan metni düzenleme (Optik Karakter Tanıma).
  - Bir resmi fotoğraf düzenleyicisi ile değiştirme.
- 

Daha fazla bilgi için, **Dell All-In-One Merkezi** uygulamasında **Yardım** ögesini tıklayın.

## Yazdırma Tercihleri Uygulamasını Kullanma

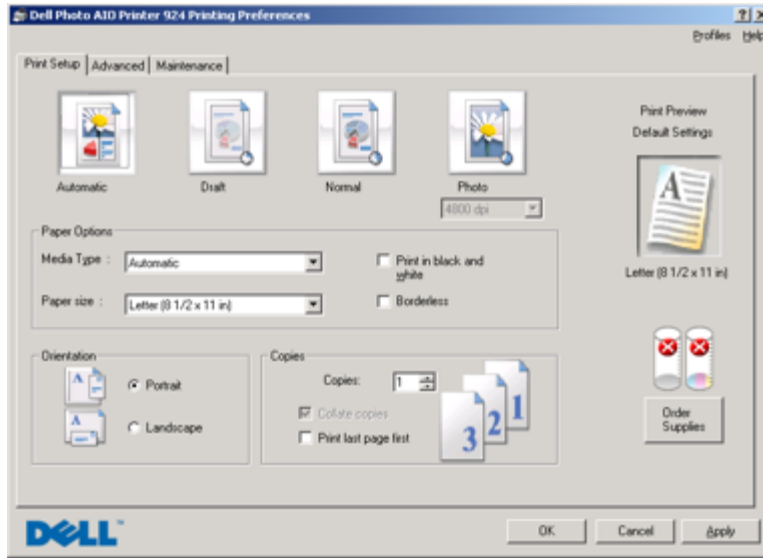

**Yazdırma Tercihleri** muhtelif yazıcı tercihlerinin değiştirmenize olanak verir. Oluşturmak istediğiniz proje tipine göre, **Yazdırma Tercihleri** uygulamasında yazıcı ayarlarını değiştirebilirsiniz.

**Yazdırma Tercihleri** uygulamasına bir belge açıkken erişmek için:

**1 Dosya** → **Yazdır** öğelerini tıklayın.

**Yazdır** iletişim kutusu açılacaktır.

- 2 **Yazdır** iletişim kutusunda, (programınıza veya işletim sisteminize bağlı olarak) **Tercihler**, **Özellikler**, **Seçenekler** veya **Ayarlar** düğmelerini tıklayın.

**Yazdırma Tercihleri** iletişim kutusu açılır.

**Yazdırma Tercihleri** uygulamasına bir belge açık değilken erişmek için:

- 1 Windows XP'de, **Başlat** → **Ayarlar** → **Denetim Masası** → **Yazıcılar ve Diğer Donanımlar** → **Yazıcılar ve Fakslar** düğmelerini tıklayın.

Windows 2000'de, **Başlat** → **Ayarlar** → **Yazıcılar** düğmelerini tıklayın.

- 2 Yazıcı simgesini sağ tıklayın ve ardından **Yazdırma Tercihleri** ögesini seçin.



**NOT: Yazıcılar** klasöründe yazıcı ayarlarında yapılan değişiklikler, çoğu program için varsayılan ayarlar haline gelir.

### Yazdırma Tercihleri Sekmeleri

Sekme	Seçenekler
Yazdırma Ayarları	Kalite/Hız - İsteddiğiniz çıktı kalitesine bağlı olarak, <b>Otomatik</b> , <b>Taslak</b> , <b>Normal</b> veya <b>Fotoğraf</b> seçeneklerinden birini seçin. <b>Taslak</b> en hızlı seçenektir, ama bir fotoğraf kartuşu takılıyken kullanılmamalıdır.
	Ortam Türü - Kağıt türünü elle ayarlamaz veya yazıcı sensörünün kağıdı otomatik olarak algılamasını sağlar.
	Kağıt Boyutu - Kağıdın boyutunu ve türünü seçin.
	Siyah Beyaz Bas - Renkli mürekkep kartuşunuzda mürekkep tasarrufu sağlamak için, renkli resimlerinizi siyah beyaz basar. <b>NOT: Tüm Siyah Baskılar İçin Renkli Kartuş</b> seçiliyse, bu ayarı seçemezsiniz.
	Kenarlıksız - Kenarlıksız fotoğraf basabilirsiniz.
	Yönlendirme - Belgenin yazdırılan sayfada nasıl görüneceğini belirleyin. Dikey veya yatay yönlendirme seçeneklerini kullanarak yazdırabilirsiniz.
	Birden Çok Kopya - Yazıcının tek bir yazdırma içinde bir çok fotokopiyi nasıl yazdıracağını belirleyin: <b>Harmanlanmış</b> , <b>Normal</b> veya <b>Önce Son Sayfayı Bas</b> .
Gelişmiş	2-Yüze Yazdırma - Bu ayarı kağıdın iki yüzüne yazdırmak için seçin.
	Sayfa Düzeni - <b>Normal</b> , <b>Afiş</b> , <b>Ayna</b> , <b>N-yukarı</b> , <b>Poster</b> , <b>Kitapçık</b> veya <b>Kenarlıksız</b> seçenekleri arasında seçim yapın.
	Otomatik Resim Netleştirme - Görüntünün içeriğine bağlı olarak, en iyi görüntü netleştirme seviyesini otomatik olarak seçer.
	Daha Fazla Seçenek - <b>Görünüm Modu</b> ve <b>Bir-Baskıyı-Tamamla</b> ayarlarını belirtmenizi sağlar.

Sekme	Seenekler
Bakım	Yazdırma Kartuşlarını Tak
	Yazdırma Kartuşlarını Temizle
	Yazdırma Kartuşlarını Hizala
	Bir Sınama Sayfası Yazdır
	Ağ Desteęi

## Dell Picture Studio uygulamasını kullanma

Dell Picture Studio uygulamasında, dijital fotoğrafçılığı keşfedebilir ve nasıl fotoğraf organize edeceğinizi, oluşturabileceğinizi veya basabileceğinizi öğrenebilirsiniz. Dell Picture Studio'nun üç bileşeni vardır:

- Paint Shop Photo Album 5

**Başlat** → **Programlar** veya **Tüm Programlar** → **Dell Picture Studio 3** → **Paint Shop Fotoğraf Albümü 5** → **Paint Shop Fotoğraf Albümü** düğmelerini tıkladın.

- Paint Shop Pro Studio

**Başlat** → **Programlar** veya **Tüm Programlar** → **Dell Picture Studio 3** → **Paint Shop Pro Studio** düğmelerini tıkladın.

- Dell.Shutterfly.com - Online Print Service (Çevrimiçi Yazdırma Servisi)

**Başlat** → **Programlar** veya **Tüm Programlar** → **Dell Picture Studio 3** → **Dell.Shutterfly.com - Online Print Service** (Dell.Shutterfly.com - Çevrimiçi Yazdırma Hizmeti) düğmelerini tıkladın.



**NOT:** İşletim sisteminize baęlı olarak, bu programların bazıları elinizde olmayabilir.

## Bellek Kartı Yöneticisini Kullanma

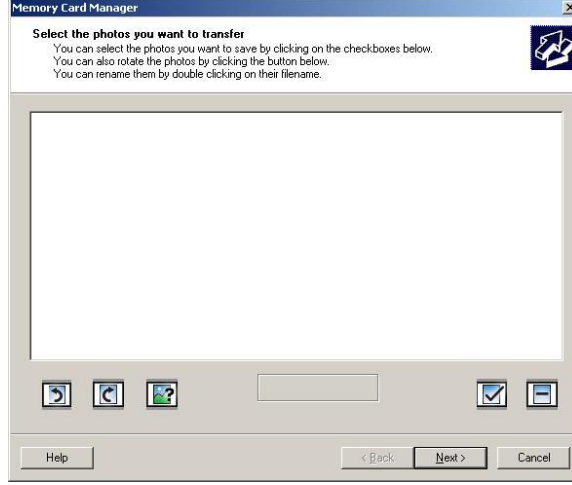

Bellek Kartı Yöneticisi, bellek kartınızdaki veya USB bellek kartınızdaki fotoğrafları bilgisayarınızda görüntülemenizi, yönetmenizi, düzenlemenizi, yazdırmanızı ve kaydetmenizi sağlar.

Bellek Kartı Yöneticisi'ni başlatmak için:

- 1 Bellek kartı yuvasına bir bellek kartı veya yazıcının önündeki PictBridge portuna bir USB bellek kartı takın.
- 2 **Fotoğraf Modu** menüsünden **Bilgisayara Kaydet** seçeneğini seçin.

Bellek Kartı Yöneticisi uygulamasını, **Başlat** → **Programlar veya Tüm Programlar** → **Dell Yazıcıları** → **Dell Photo AIO Printer 942** → **Bellek Kartı Yöneticisi** düğmelerini tıklayarak bilgisayarınızdan başlatabilirsiniz.

## Dell Ink Management System (Dell Mürekkep Yönetim Sistemi)

Bir iş yazdırdığınız her seferinde, işin ilerleme durumunu, kartuşta kalan mürekkep miktarını ve kalan yaklaşık sayfa sayısını gösteren bir ilerleme durumu ekranı görüntülenir. Kartuş kullanımının ilk 50 sayfası boyunca, yazdırma alışkanlıkları öğrenilene ve daha kesin bir sayım sonucu verilene kadar sayfa sayacı gizli kalır. Kalan sayfa sayısı, yazıcının tamamladığı yazdırma işlerinin türüne bağlı olarak değişir.

Mürekkep düzeyi azaldığında, yazdırmayı denediğinizde ekranda **Mürekkep Az Uyarısı** görüntülenir. Bu uyarı, yeni bir mürekkep kartuşu takılana kadar her yazdırma işinde görüntülenir. Mürekkep kartuşları değiştirme ile ilgili daha fazla bilgi için, bkz., "Mürekkep Kartuşlarını Değiştirme", sayfa 71.

Mürekkep kartuşlarınızdan bir veya birkaçı boşaldığında, yazdırmayı denediğinizde ekranda **Yedek Hazne** penceresi görüntülenir. Yazdırmaya devam ettiğiniz takdirde, yazdırma işiniz beklediğiniz gibi yazdırılmayabilir.

Siyah mürekkep bittiği takdirde, **Yazdırmayı Sürdür** düğmesine bastıktan sonra **Bir-Baskıyı-Tamamla** seçeneğini seçerek renkli kartuşlara siyah beyaz yazdırmayı (Siyah İşleme) seçebilirsiniz. **Bir-Baskıyı-Tamamla** seçeneğini seçtiğiniz ve **Yazdırmayı Sürdür** ögesini tıklattığınız takdirde, siyah kartuş değiştirilene veya **Yazdırma Tercihleri** menüsünün **Gelişmiş** sekmesi içinde **Daha Fazla Seçenek** bölümünden seçenek silinene kadar tüm siyah yazdırma işleri için Siyah İşleme kullanılır. **Yedek Hazne** iletişim kutusu mürekkebi azalan kartuş değiştirilene kadar yeniden gösterilmez. **Bir-Baskıyı-Tamamla** onay kutusu her yeni veya farklı kartuş takıldığında otomatik olarak sıfırlanır.



Renkli mürekkep kartuşunun mürekkebi bittiği takdirde, **Yazdırmayı Sürdür** düğmesine basmadan önce **Bir-Baskıyı-Tamamla** seçeneğini seçerek, renkli belgeleri gri tonlamasında yazdırmayı seçebilirsiniz. **Bir-Baskıyı-Tamamla** seçeneğini seçtiğiniz ve **Yazdırmayı Sürdür** düğmesini tıklattığınız takdirde, renkli kartuş değiştirilene veya **Yazdırma Tercihleri** menüsünün **Gelişmiş** sekmesi içinde **Daha Fazla Seçenek** bölümünden seçenek silinene kadar tüm renkli belgeler siyah beyaz yazdırılır. **Yedek Hazne** iletişim kutusu mürekkebi azalan kartuş değiştirilene kadar yeniden gösterilmez. **Bir-Baskıyı-Tamamla** onay kutusu her yeni veya farklı kartuş takıldığında otomatik olarak sıfırlanır.

# Yazılımı Kaldırma ve Yeniden Kurma

Yazıcınız doğru çalışmadığı veya yazıcınızı kullanırken iletişim hatası mesajları görüntülediği takdirde, yazıcı yazılımını kaldırabilir ve yeniden kurabilirsiniz.

- 1 **Başlat** → **Programlar** veya **Tüm Programlar** → **Dell Yazıcıları** → **Dell Photo AIO Printe 942** → **Kaldır Dell Photo AIO Printe 942** öğelerini tıklatın.
- 2 Ekrandaki yönergeleri izleyin.
- 3 Bilgisayarınızı yeniden başlatın.
- 4 *Sürücüler ve Yardımcı Programlar* CD'sini yerleştirin ve ardından ekrandaki yönergeleri izleyin.

Yükleme ekranı görüntülenmezse:

- a *Windows XP*'de, **Başlat** → **Bilgisayarım** düğmelerini tıklatın.  
*Windows 2000*'de, masaüstünde **Bilgisayarım** simgesini tıklatın.
- b **CD-ROM sürücüsü** simgesini çift tıklatın. Gerekliyse, **setup.exe** simgesini çift tıklatın.
- c Yazıcı yazılımı kurulum ekranı görüntülediğinde, **Kişisel Kurulum** veya **Ağ Kurulumu** seçeneğini tıklatın.
- d Kurulumu tamamlamak için, ekranınızdaki yönergelere uyun.

# Mürekkep Kartuşunun Bakımı

## Mürekkep Kartuşlarını Deęiřtirme

**⚠ DİKKAT:** Bu bölümde listelenen prosedürlerden herhangi birisini uygulamadan önce, "DİKKAT: GÜVENLİK TALİMATLARI" (sayfa 9) belgesindeki güvenlik bilgilerini okuyun ve uygulayın.

Dell mürekkep kartuşları yalnızca Dell aracılığıyla edinilebilir. Çevrimiçinde [www.dell.com/supplies](http://www.dell.com/supplies) adresinden veya telefonla daha fazla mürekkep sipariş edebilirsiniz. Telefonla sipariş vermek için, bkz., "Sarf Malzemesi Sipariři" (sayfa 2).

Dell yazıcınızda Dell mürekkep kartuşlarını kullanmanızı önermektedir. Dell tarafından sağlanmayan aksesuar, parça veya bileşenlerin kullanılmasından kaynaklanan sorunlar, Dell tarafından verilen garanti kapsamında deęildir.

- 1 Yazıcınızı açın.
- 2 Yazıcı ünitesini kaldırın ve tarayıcı desteęini çıkıntılar arasına yerleřtirerek açık tutun.

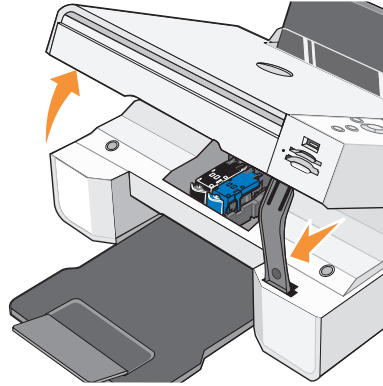

Yazıcı meřgul deęilse, mürekkep kartuşu taşıyıcısı hareket eder ve yükleme konumunda durur.

- 3 Mürekkep kartuşunun kapağını açmak için mürekkep kartuşunun kolunu aşağı doğru bastırın.

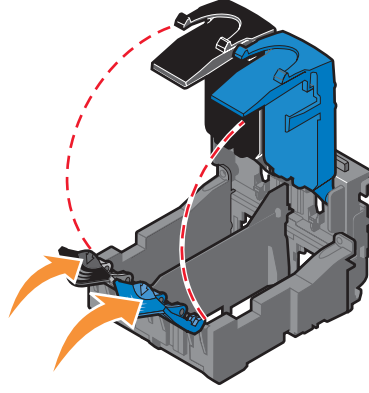

- 4 Eski mürekkep kartuşlarını çıkarın.

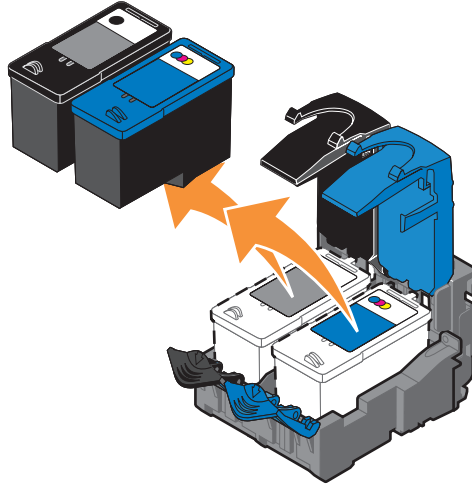

- 5 Kartuşları, fotoğraf kartuşunuzla aldığımız bir depolama birimi gibi hava geçirmez bir kaptaki saklayın veya uygun şekilde atın.
- 6 Yeni mürekkep kartuşları takıyorsanız, mürekkep kartuşlarının arkasındaki ve altındaki etiket ve saydam bantları çıkarın.



**NOT:** Aşağıdaki şekilde bir siyah kartuş ve bir renkli kartuş gösterilmektedir (normal yazdırma için kullanılır). Fotoğraf yazdırmak için fotoğraf kartuşu veya renkli kartuş kullanın.

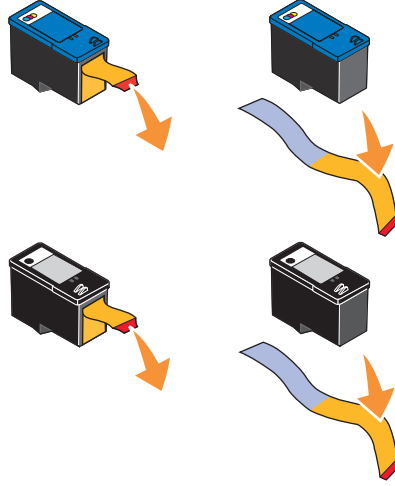

- 7 Yeni mürekkep kartuşlarını takın. Siyah veya fotoğraf kartuşunun sol mürekkep kartuşu taşıyıcısına ve renkli mürekkep kartuşunun sağ mürekkep kartuşu taşıyıcısına sıkıca takıldığından emin olun.

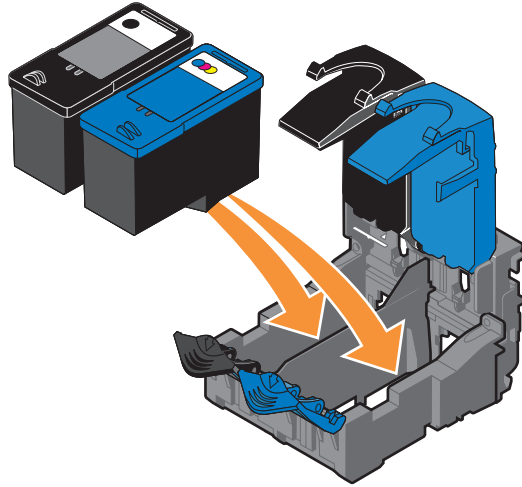

- 8 Her kapağı *tıklatarak* kapatın.

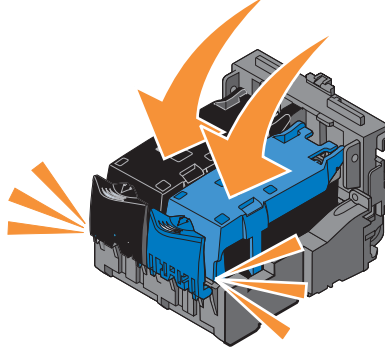

- 9 Yazıcı ünitesini kaldırın ve tarayıcı desteğini yazıcı ünitesini tamamen kapanana kadar aşağı indirirken yukarıda tutun.

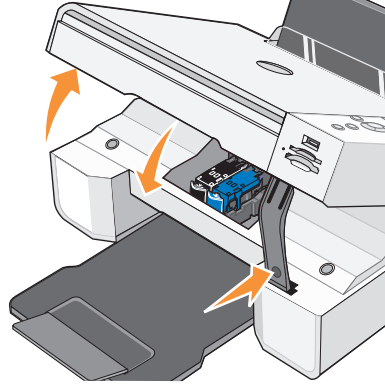

## Mürekkep Kartuşlarını Hizalama

Mürekkep kartuşları takıldığında veya değiştirildiğinde yazıcı otomatik olarak mürekkep kartuşlarını hizalamanızı ister. Mürekkep kartuşlarınızın hizalanıp hizalanmadığını kontrol etmek için, bir hizalama sayfası yazdırabilirsiniz.

- 1 **Ok** düğmelerine   **Bakım** öğesini görene kadar basın.
- 2 **Seç** düğmesine  basın.
- 3 **Ok** düğmelerine   **Kartuşları Hizala** öğesini görene kadar basın.

- 4 **Seç** düğmesine (✓) basın. Hizalama sayfası yazdırılmaya başlar.

Yazdırma sırasında, kullanıcı panel ekranında Hizalama sayfası yazdırılıyor mesajı görüntülenir. Mürekkep kartuşları sayfa yazdırılırken hizalanır.

Karakterler düzgün oluşturulmadığında veya sol kenar boyunca hizalanmadığında veya dikey veya yatay çizgiler görüldüğünde de mürekkep kartuşlarını hizalamanız gerekebilir.

Mürekkep kartuşlarını hizalamak için:

- 1 Düz kağıt yükleyin. Daha fazla bilgi için, bkz., "Kağıt Yükleme" (sayfa 23).

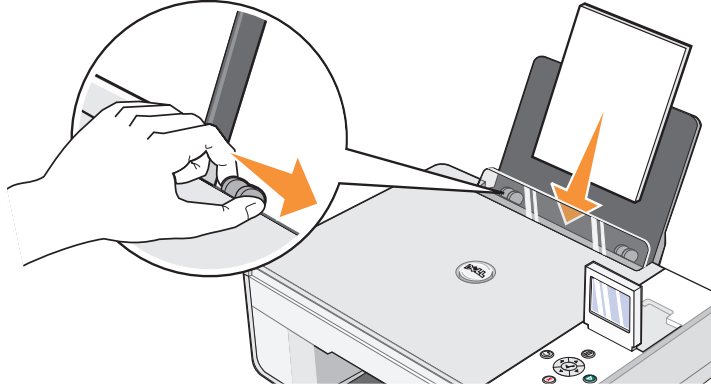

- 2 *Windows XP*'de, **Başlat** → **Denetim Masası** → **Yazıcılar ve Diğer Donanımlar** → **Yazıcılar ve Fakslar** düğmelerini tıklatın.

*Windows 2000*'de, **Başlat** → **Ayarlar** → **Yazıcılar** düğmelerini tıklatın.

- 3 **Dell Photo AIO Printer 942** simgesini sağ tıklatın.

- 4 **Yazdırma Tercihleri** seçeneğini tıklatın.

**Yazdırma Tercihleri** iletişim kutusu açılır.

- 5 **Bakım** sekmesini tıklatın.

- 6 **Baskı Kartuşlarını Hizala** seçeneğini tıklatın.

- 7 **Yazdır** seçeneğini tıklatın.

Mürekkep kartuşları sayfa yazdırılırken hizalanır.

# Mürekkep Kartuşunun Püskürtme Uçlarını Temizleme

Aşağıdaki durumlarda, püskürtme uçlarını temizlemeniz gerekebilir:

- Resim veya siyah renkli alanlarda beyaz çizgiler oluşur.
- Yazdırılan belge lekeli veya çok koyu.
- Renkler soluk, belge yazdırılmıyor veya tamamen yazdırılmıyor.
- Dikey çizgiler düzgün değil ve kenarlar pürüzlü.

Mürekkep kartuşunun püskürtme başlıklarını temizlemek için:

- 1 Düz kağıt yükleyin. Daha fazla bilgi için, bkz., "Kağıt Yükleme" (sayfa 23).

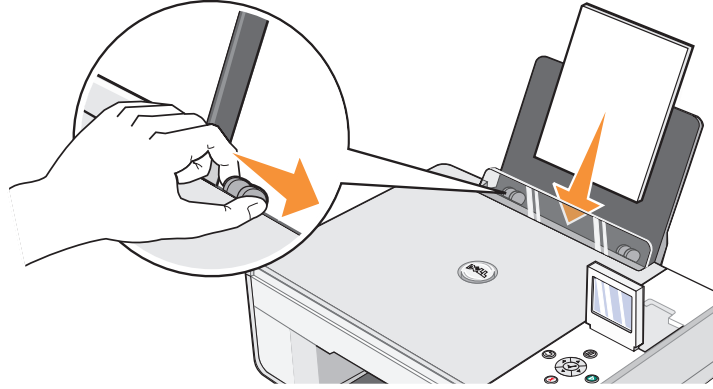

- 2 *Windows XP*'de, **Başlat** → **Denetim Masası** → **Yazıcılar ve Diğer Donanımlar** → **Yazıcılar ve Fakslar** düğmelerini tıklayın.

*Windows 2000*'de, **Başlat** → **Ayarlar** → **Yazıcılar** düğmelerini tıklayın.

- 3 **Dell Photo AIO Printer 942** simgesini sağ tıklayın.

- 4 **Yazdırma Tercihleri** seçeneğini tıklayın.

**Yazdırma Tercihleri** iletişim kutusu açılır.

- 5 **Bakım** sekmesini tıklayın.

- 6 **Baskı Kartuşlarını Temizle** seçeneğini tıklayın.

- 7 Baskı Kalitesi iyileşmediği takdirde, **Yeniden Bas** düğmesini tıklayın.

- 8 Belgenizi yeniden yazdırarak, baskı kalitesinin artıp artmadığını denetleyin.

- 9 Baskı kalitesi sizi hala tatmin etmiyorsa, mürekkep kartuşu kanallarını temiz ve kuru bir bezle temizleyin ve belgenizi yeniden yazdırın.

# Sorun giderme

Yazıcınızın sorunlarını giderirken bu ipuçlarını uygulayın:

- Yazıcı çalışmıyorsa, elektrik prizine ve, bilgisayar ile birlikte kullanılıyorsa bilgisayara düzgün takılıp takılmadığını denetleyin.
- Operatör paneli ekranında bir hata mesajı görünürse, mesajı tam olarak not alın.

## Kurulum sorunları

### Bilgisayar Sorunları

#### YAZICINIZIN BİLGİSAYARINIZLA UYUMLU OLDUĞUNDAN EMİN OLUN.

Dell Photo AIO Printer 942 Windows 2000 ve Windows XP'yi destekler.

#### BİLGİSAYARINIZI VE YAZICINIZI AÇTIĞINIZDAN EMİN OLUN.

#### USB KABLOSUNU KONTROL EDİN.

- USB kablosunun yazıcınıza ve bilgisayarınıza sıkı bir şekilde takıldığından emin olun.
- Bilgisayarı kapatın, USB kablosunu yazıcınızın kurulum şemasında gösterildiği şekilde yeniden takın ve bilgisayarınızı yeniden başlatın.

#### YAZILIM KURULUM EKRANI OTOMATİK OLARAK GÖRÜNMEZSE, YAZILIMI EL İLE YÜKLEYİN.

- 1 *Sürücüler ve Yardımcı Programlar* CD'si CD'sini yerleştirin.
- 2 *Windows XP*'de, **Başlat** → **Bilgisayarım** düğmelerini tıklatın.  
*Windows 2000*'de, masaüstünde **Bilgisayarım** simgesini tıklatın.
- 3 **CD-ROM sürücüsü** simgesini çift tıklatın. Gerekliyse, **setup.exe** simgesini çift tıklatın.
- 4 Yazıcı yazılımı kurulum ekranı görüntülendiğinde, **Kur** veya **Şimdi Kur** düğmesini tıklatın.
- 5 Kurulumu tamamlamak için, ekranınızdaki yönergelere uyun.

**YAZICI YAZILIMININ KURULUP KURULMADIĞINI BELİRLEYİN.**

**Başlat** → **Programlar** veya **Tüm Programlar** → **Dell Yazıcıları** → **Dell Photo AIO Printer 942** öğelerini tıklayın. Programlar listesinde Dell Photo AIO Printer 942 görülüyorsa, yazıcı yazılımı kurulmamış demektir. Yazıcı yazılımını kurun. Daha fazla bilgi için, bkz., "Yazılımı Kaldırma ve Yeniden Kurma", sayfa 70.

**YAZICI VE BİLGİSAYAR ARASINDAKİ İLETİŞİM SORUNLARINI DÜZELTİN.**

- USB kablosunu yazıcınız ve bilgisayarınızdan ayırın. USB kablosunu yazıcınıza ve bilgisayarınıza yeniden takın.
- Yazıcıyı kapatın. Yazıcının fişini elektrik prizinden çekin. Yazıcının fişini tekrar prize takın ve yazıcıyı açın.
- Bilgisayarınızı yeniden başlatın.

**YAZICINIZI VARSAYILAN YAZICI OLARAK ATAYIN.**

**1** *Windows XP*'de, **Başlat** → **Denetim Masası** → **Yazıcılar ve Diğer Donanımlar** → **Yazıcılar ve Fakslar** düğmelerini tıklayın.

*Windows 2000*'de, **Başlat** → **Ayarlar** → **Yazıcılar** düğmelerini tıklayın.

**2** **Dell Photo AIO Printer 942** düğmesini sağ tıklayın ve **Varsayılan Olarak Ata** seçeneğini seçin.

**YAZICI YAZDIRMIYOR VE YAZDIRMA İŞLERİ YAZDIRMA KUYRUĞUNDA BEKLİYOR.**

Bilgisayarınızda yazıcının birden fazla kopyası olup olmadığını kontrol edin.

**1** *Windows XP*'de, **Başlat** → **Denetim Masası** → **Yazıcılar ve Diğer Donanımlar** → **Yazıcılar ve Fakslar** düğmelerini tıklayın.

*Windows 2000*'de, **Başlat** → **Ayarlar** → **Yazıcılar** düğmelerini tıklayın.

**2** Dell yazıcınız için birden fazla yazıcı nesnesi olup olmadığını kontrol edin -- genellikle Dell 944, Dell 944(Copy 1/Kopya 1), Dell 944 (Copy 2/Kopya 2) vb... olarak gösterilir.

**3** Hangi yazıcının etkin olduğunu görmek için bu yazdırma nesnelere her birine bir iş yazdırın.

**4** Bu yazıcı nesnesini, yazıcı adını sağ tıklayıp **Varsayılan Yazıcı olarak Ata** seçeneğini seçerek varsayılan yazıcı olarak atayın.

**5** Yazıcı nesnesinin diğer kopyalarını yazıcı adını sol tıklayıp **Dosya** → **Sil** düğmelerini sol tıklayarak silin.

**Yazıcılar** klasöründe Dell yazıcınızın birden fazla kopyasının bulunmasını önlemek için, yazıcınızı bilgisayardan çıkarırken veya yeniden bağlarken USB kablosunu Dell yazıcı için başlangıçta kullandığımız aynı USB bağlantı noktasına geri taktığınızdan emin olun. Ayrıca, yazıcı CD'nizdeki Dell yazıcısı sürücülerini birden fazla yüklemeyin.

**YAZICININ GÜÇ KABLOSUNUN HEM YAZICIYA, HEM DE PRİZE SAĞLAM BİR ŞEKİLDE TAKILI OLDUĞUNDAN EMİN OLUN.**

**YAZICININ DURAKLATILIP DURAKLATILMADIĞINI BELİRLEYİN.**

1 *Windows XP*'de, **Başlat** → **Denetim Masası** → **Yazıcılar ve Diğer Donanımlar** → **Yazıcılar ve Faks**lar düğmelerini tıklatın.

*Windows 2000*'de, **Başlat** → **Ayarlar** → **Yazıcılar** düğmelerini tıklatın.

2 **Dell Photo AIO Printer 942** düğmesini çift tıklatın ve ardından **Yazıcı** düğmesini tıklatın.

3 **Yazdırmayı Duraklat** onay kutusunun işaretli olmadığından emin olun. **Yazdırmayı Duraklat** onay kutusu işaretliyse, seçeneği temizlemek için tıklatın.

**YAZICIDAKİ YANIP SÖNEN LAMBALARI KONTROL EDİN.**

Daha fazla bilgi için, bkz., "Hata Mesajları ve Işıklar", sayfa 82.

**MÜREKKEP KARTUŞLARINI DOĞRU TAKTIĞINIZDAN VE KARTUŞLARDAKİ ETİKET VE SAYDAM BANTLARI ÇIKARDIĞINIZDAN EMİN OLUN.**

**KAĞIDI DOĞRU YÜKLEDİĞİNİZDEN EMİN OLUN.**

Daha fazla bilgi için, bkz., "Kağıt Yükleme", sayfa 23.

**YAZICININ BİR PICTBRIDGE FOTOĞRAF MAKİNESİNE BAĞLI OLMADIĞINDAN EMİN OLUN.**

Daha fazla bilgi için, bkz., "PictBridge-Özelliği Olan Bir Fotoğraf Makinesinden Fotoğraf Basma", sayfa 31.

# Genel Sorunlar

## Faks Sorunları

**BİLGİSAYARINIZIN VE YAZICINIZIN HER İKİSİNİ BİRLİKTE AÇTIĞINIZDAN VE USB KABLOSUNUN DOĞRU BAĞLANDIĞINDAN EMİN OLUN.**

**BİLGİSAYARIN AKTİF BİR ANALOG TELEFON HATTINA BAĞLI OLDUĞUNDAN EMİN OLUN.**

- Faks işlevinin kullanılması için bilgisayarınızdaki faks modeme telefon bağlantısı gereklidir.
- DSL geniş bant hizmetiyle telefon hattı kullanıldığında, faks modeminizde bir DSL filtresi olduğundan emin olun. Daha fazla bilgi için Internet Servis Sağlayıcımıza başvurun.
- Faks gönderip almaya çalışırken Internet'e çevirmeli modemle bağlanmadığınızdan emin olun.

**BİR HARİCİ MODEM KULLANIRKEN, MODEMİN AÇIK OLDUĞUNDAN VE BİLGİSAYARINIZA DOĞRU BAĞLANMIŞ OLDUĞUNDAN EMİN OLUN.**

## Kağıt Sorunları

**KAĞIDI DOĞRU YÜKLEDİĞİNİZDEN EMİN OLUN.**

Daha fazla bilgi için, bkz., "Kağıt Yükleme", sayfa 23.

**YALNIZCA YAZICININ İÇİN ÖNERİLEN KAĞITLARI KULLANIN.**

Daha fazla bilgi için, bkz., "Kağıt Yükleme", sayfa 23.

**BİRDEN ÇOK SAYFA YAZDIRIRKEN, DAHA AZ MİKTARDA KAĞIT KULLANIN.**

Daha fazla bilgi için, bkz., "Kağıt Yükleme", sayfa 23.

**KAĞIDIN BURUŞUK, YIRTIK VEYA HASAR GÖRMÜŞ OLMADIĞINDAN EMİN OLUN.**

**KAĞIDIN KAĞIT DESTEĞİNİN SAĞ TARAFINA YASLANMIŞ OLMASINA VE KAĞIT KILAVUZUNUN KAĞIDIN SOL KÖŞESİNE DAYANMIŞ OLMASINA DİKKAT EDİN.**



## **KAĞIT SIKIŞMASI OLUP OLMADIĞINI KONTROL EDİN.**

*Yazıcınızı ve bilgisayarınızı kullanırken*

- Kağıt sıkışıklığını gidermek için ekranda verilen yönergeleri izleyin.

*Yalnızca yazıcınızı kullanırken*

Kağıt sıkışması kağıt desteğindeyse:

- 1 Yazıcınızı kapatın.
- 2 Kağıdı sıkıca tutup, yavaşça yazıcıdan çekin.
- 3 Yazıcınızı çalıştırın ve belgeyi yeniden yazdırın.

Kağıt sıkışması görünmüyorsa:

- 1 Yazıcınızı kapatın.
- 2 Yazıcı ünitesini kaldırın ve tarayıcı desteğini açık tutmak için mandalların arasına yerleştirin.

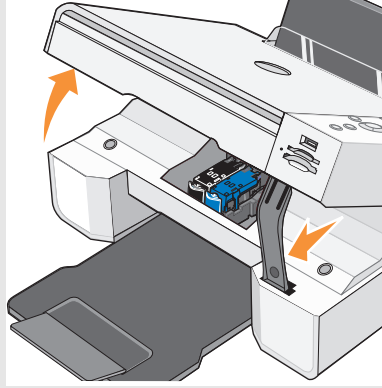

- 3 Kağıdı yavaşça çekerek yazıcıdan çıkarın.
- 4 Yazıcı ünitesini kapatın, yazıcıyı çalıştırın ve belgeyi yeniden yazdırın.

# Hata Mesajları ve Işıklar

Bilgisayarınızın ekranında veya operatör paneli ekranında aşağıdaki hata mesajlarıyla karşılaşabilirsiniz.

Hata Mesajı:	Anlamı:	Çözüm:
<p><b>Hizalama Hatası</b></p> <p>Her iki kartuştan da bandı çıkardığımızdan emin olun.</p> <p>Hizalamayı yeniden denemek için <b>Seç</b> düğmesine basın.</p>	<p>Mürekkep kartuşlarındaki bant, kartuşlar takılmadan önce çıkarılmadı.</p>	<p>Mürekkep kartuşlarındaki saydam bandı çıkartın. Daha fazla bilgi için, bkz., "Mürekkep Kartuşlarını Değiştirme", sayfa 71.</p>
<p><b>Kart Formatı</b></p> <p>Bellek kartı formatı desteklenmiyor. Kartı dijital fotoğraf makinenize takın.</p>	<p>Yazıcıya takılı bellek kartı doğru formatlanmamış.</p>	<p>Bellek kartını yeniden formatlayın. Daha fazla bilgi için dijital fotoğraf makinesiyle verilen belgelere bakın.</p>
<p><b>Taşıyıcı sıkışması</b></p> <p><b>1</b> Taşıyıcı sıkışmasını giderin.</p> <p><b>2</b> Devam etmek için <b>Seç</b> düğmesine basın.</p>	<p>Yazıcıda bir baskı kafası taşıyıcı sıkışma hatası var.</p>	<p>Taşıyıcı sıkışmasını giderin ve <b>Seç</b> düğmesine  basın.</p>
<p><b>Kartuş hatası</b></p> <p>Baskı kartuşlarını doğru konumlarına takın:</p> <p>Sol: Siyah ve Fotoğraf Sağ: Renkli</p>	<p>Baskı kartuşları yanlış konuma takılmış.</p>	<p>Baskı kartuşlarını çıkarın ve doğru konuma takın. Daha fazla bilgi için, bkz., "Mürekkep Kartuşlarını Değiştirme", sayfa 71.</p>
<p><b>Eksik Kartuş</b></p> <p>Sol tarafa bir siyah veya fotoğraf baskı kartuşu takın.</p>	<p>Bir siyah veya fotoğraf baskı kartuşu eksik.</p>	<p>Sol kartuş taşıyıcısına bir siyah veya fotoğraf kartuşu takın. Daha fazla bilgi için, bkz., "Mürekkep Kartuşlarını Değiştirme", sayfa 71.</p>
<p><b>Eksik Kartuş</b></p> <p>Sağ tarafa bir renkli baskı kartuşu takın.</p>	<p>Bir renkli kartuş eksik.</p>	<p>Sağ kartuş taşıyıcısına bir renkli kartuş takın. Daha fazla bilgi için, bkz., "Mürekkep Kartuşlarını Değiştirme", sayfa 71.</p>
<p><b>Hata XXXX</b></p>	<p>LCD ekranda <b>Hata</b> mesajı ve ardından dört basamaklı bir sayı görüntüleniyorsa, gelişmiş bir hata oluşmuş demektir.</p>	<p>Müşteri Destek Merkezine başvurun. Daha fazla bilgi için, <a href="http://support.dell.com">support.dell.com</a> adresine gidin veya yazıcının <i>Kullanım Kılavuzu</i>'na başvurun.</p>

<b>Hata Mesajı:</b>	<b>Anlamı:</b>	<b>Çözüm:</b>
<b>Bilgisayar Yok</b> Bilgisayarınızın bağlı ve açık olduğundan emin olun.	Yazıcınız <b>Tarama</b> veya <b>Faks</b> modundayken, <b>Başlat</b> düğmesine basıldı ama yazıcı bir bilgisayara bağlı değil.	Yazıcınızın bilgisayarınıza bağlı olduğundan emin olun.
<b>Kağıt Sıkışması</b> 1 Kağıt sıkışmasını giderin. 2 Devam etmek için <b>Seç</b> düğmesine basın.	Yazıcıda kağıt sıkışması var.	Kağıt sıkışmasını giderin. Daha fazla bilgi için, bkz., "Kağıt sıkışması olup olmadığını kontrol edin.", sayfa 81.
<b>Kağıt Bitti</b> 1 Kağıt ekleyin. 2 Devam etmek için <b>Seç</b> düğmesine basın.	Yazıcıda kağıt bitmiş.	Yazıcıya kağıt yükleyin ve ardından <b>Seç</b> düğmesine  basarak baskıyı sürdürün. Daha fazla bilgi için, bkz., "Kağıt Yükleme", sayfa 23.
<b>Fotoğraf Modu</b> Bellek kartında desteklenen resim bulunamadı.	Yazıcıya takılı resimde desteklenen resim formatı yok.	Bellek kartını çıkarın.
<b>PictBridge bağlantı noktası</b> Bağlı fotoğraf makinesi veya aygıt PictBridge'i desteklemiyor. Lütfen çıkarın.	Bağlı aygıt desteklenmiyor veya PictBridge özelliği olan dijital fotoğraf makinesi doğru USB moduna ayarlanmamış.	Lütfen aygıtı ayırın veya USB modu kurulumunu denetleyin. Daha fazla bilgi için dijital fotoğraf makinesiyle verilen belgelere bakın.
<b>Boyut Uyarısı</b> Yerleştirilen kağıt seçili Boş Kağıt Boyutundan küçük. Devam etmek için <b>Seç</b> veya geri dönmek ve işinizi yeniden denemek için <b>İptal</b> düğmesine basın.	Yazıcıdaki kağıt seçili Boş Kağıt Boyutundan küçük.	Boş Kağıt Boyutunu yazıcıdaki kağıda uyacak şekilde değiştirin veya basmaya devam etmek için <b>Seç</b> düğmesine  basın.
<b>Yetersiz Mürekkep Hatası</b>	Mürekkep kartuşundaki mürekkep azalıyor. <b>Yetersiz Mürekkep Hatası</b> , mürekkep kartuşlarındaki mürekkep düzeyi yüzde 25 yüzde 15 ve yüzde 10 düzeylerine düştüğünde görüntülenir.	Mürekkep kartuşunu değiştirin. Daha fazla bilgi için, bkz., "Mürekkep Kartuşlarını Değiştirme", sayfa 71.

Hata Mesajı:	Anlamı:	Çözüm:
Yalnızca bir aygıtta veya ortam kartına izin verilir. Lütfen tüm aygıt ve kartları çıkarın.	Yazıcıda birden fazla bellek kartı veya aygıtı takılı.	Tüm bellek kartlarını ve aygıtlarını çıkarın.

## Baskı kalitesini artırma

Belgelerinizin baskı kalitesinden memnun değilseniz, baskı kalitesini çeşitli yollarla arttırabilirsiniz.

- Uygun kağıt kullanın. Örnek olarak, fotoğraf mürekkep kartuşu kullanıyorsanız, Dell Premium Fotoğraf Kağıdı kullanın.
- Daha kalın, parlak beyaz veya perdahlı kağıt kullanın. Fotoğraf yazdırıyorsanız, Dell Premium Fotoğraf Kağıdı kullanın.
- Daha yüksek bir baskı kalitesi seçin.

Daha yüksek bir baskı kalitesi seçmek için:

- 1 Belgeniz açıkken, **Dosya** → **Yazdır** düğmelerini tıklatın.  
**Yazdır** iletişim kutusu görüntülenecektir.
- 2 (Programınıza veya işletim sisteminize bağlı olarak) **Tercihler**, **Özellikler** veya **Seçenekler** düğmelerini tıklatın.
- 3 **Kalite/Kopya Sayısı** sekmesinde, **Kalite/Hız** seçeneğini ve daha yüksek bir kalite ayarını seçin.
- 4 Belgenizi yeniden yazdırın.
- 5 Baskı kalitesi artmazsa, mürekkep kartuşlarınızı hizalamayı veya temizlemeyi deneyin. Hizalama hakkında daha fazla bilgi için, bkz., "Mürekkep Kartuşlarını Hizalama", sayfa 74. Mürekkep kartuşlarını temizleme ile ilgili daha fazla bilgi için, bkz., "Mürekkep Kartuşunun Püskürtme Uçlarını Temizleme", sayfa 76.

Başka çözümler için, [support.dell.com](http://support.dell.com) adresine gidin.

# Dell ile İletişim Kurma

## Teknik Destek

Teknik bir sorunla ilgili yardıma ihtiyacınız olduğu takdirde, Dell size yardımcı olmaya hazırdır.

- 1 Teknik destek merkezinin gerekli herhangi bir prosedür konusunda size yardımcı olabilmesi için, yakınınızdaki veya yazıcının üzerindeki telefonla teknik destek merkezini arayın. Dell'i ararken, çağrınızın doğru yönlendirilmesine yardımcı olmak için, Hızlı Servis Kodunuzu kullanın.

Hızlı Servis Kodu yazıcı ünitesinin altında ve yazıcının arka panelinde bulunur.

**NOT:** Dell Hızlı Servis Kodu sistemi her ülkede bulunmayabilir.

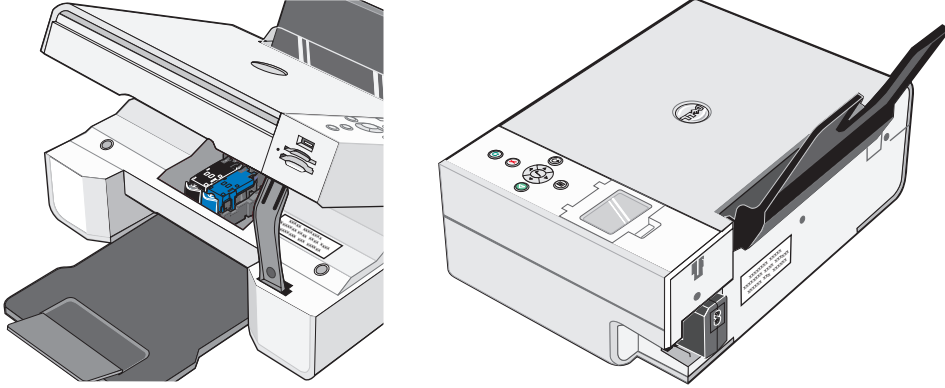

- 2 ABD'de, ticari müşteriler 1-877-459-7298 ve Tüketici (Ev ve Ev Ofisi) müşteriler 1-800-624-9896 numaralı telefonu aramalıdır.

Farklı bir ülkeden arıyorsanız veya farklı bir Servis bölgesindeyseniz, yerel telefon numaranız için bkz., "Dell ile İletişim", sayfa 86.

- 3 Bir teknik destek temsilcisiyle konuşmak için, otomatik telefon sistemindeki menü uyarılarını izleyin.

## Otomatik Sipariş-Durumu Servisi

Sipariş ettiğiniz Dell ürünlerinin durumunu kontrol etmek için, [support.dell.com](http://support.dell.com) adresini ziyaret edebilir veya otomatik sipariş-durumu hizmetini arayabilirsiniz. Kayıtlı bir ses siparişinizi bulmak ve hakkında rapor vermek için gerekli bilgileri isteyecektir. Bölgenizden aranacak numara için, bkz., "Dell ile İletişim", sayfa 86.

## Dell ile İletişim

Dell ile elektronik yolla iletişim için, aşağıdaki web sitelerine erişebilirsiniz:

- [www.dell.com](http://www.dell.com)
- [support.dell.com](http://support.dell.com) (teknik destek)
- [premiersupport.dell.com](http://premiersupport.dell.com) (eğitim, devlet, sağlık ve Platinum ve Gold müşterileri dahil orta/büyük işletmeler için teknik destek)

Ülkenize özel web adresleri için, aşağıdaki tablodan ilgili ülke bölümünü seçin.

**NOT:** Ücretsiz telefon numaraları listelendikleri ülke için geçerlidir.

Dell ile irtibata geçmeniz gerektiğinde, aşağıdaki tabloda verilen elektronik adresleri, telefon numaralarını ve kodları kullanın. Hangi kodların kullanılacağını belirleme ile ilgili yardıma ihtiyacınız olduğu takdirde, yerel veya uluslararası bir operatöre başvurun.

<b>Ülke (Şehir) Uluslararası Erişim Kodu Ülke Kodu Şehir Kodu</b>	<b>Departman Adı veya Servis Adı, Web sitesi ve E-posta Adresi</b>	<b>Bölge Kodları, Yerel Numaralar ve Ücretsiz Numaraları</b>
<b>A.B.D. (Austin, Texas)</b>	Otomatik Sipariş-Durumu Servisi	ücretsiz: 1-800-433-9014
Uluslararası Erişim Kodu: <b>011</b>	OtoTekn (taşınabilir ve dizüstü bilgisayarları)	ücretsiz: 1-800-247-9362
Ülke Kodu: <b>1</b>	<b>Müşteri</b> (Ev ve Ev Ofisi)	
	Teknik Destek	ücretsiz: 1-800-624-9896
	Müşteri Desteği	ücretsiz: 1-800-624-9897
	DellNet™ Servis ve Destek	ücretsiz: 1-877-Dellnet (1-877-335-5638)
	Çalışanlar Satın Alma Programı (EPP) Müşterileri	ücretsiz: 1-800-695-8133
	Finansal Servisler web sitesi: <a href="http://www.dellfinancialservices.com">www.dellfinancialservices.com</a>	
	Finansal Servisler (leasing/kredi)	ücretsiz: 1-877-577-3355
	Finansal Servisler (Dell Tercihli Hesapları [DPA])	ücretsiz: 1-800-283-2210
	<b>İşletme</b>	
	Müşteri Servisi ve Teknik Destek	ücretsiz: 1-800-822-8965
	Çalışanlar Satın Alma Programı (EPP) Müşterileri	ücretsiz: 1-800-695-8133
	Yazıcılar ve Projektörler Teknik Destek	ücretsiz: 1-877-459-7298
	<b>Kamu</b> (devlet, eğitim ve sağlık)	
	Müşteri Servisi ve Teknik Destek	ücretsiz: 1-800-456-3355
	Çalışanlar Satın Alma Programı (EPP) Müşterileri	ücretsiz: 1-800-234-1490
	Dell Satış	ücretsiz: 1-800-289-3355 veya ücretsiz: 1-800-879-3355
	Dell Outlet Store (Dell yeniden donatılmış bilgisayarları)	ücretsiz: 1-888-798-7561
	Yazılım ve Çevre Aygıtları Satış	ücretsiz: 1-800-671-3355
	Yedek Parça Satış	ücretsiz: 1-800-357-3355
	Genişletilmiş Servis ve Garanti Satış	ücretsiz: 1-800-247-4618
	Faks	ücretsiz: 1-800-727-8320
	İşitme Engelliler, İşitme Güçlüğü Olanlar veya Konuşma Engelliler için Dell Hizmetleri	ücretsiz: 1-877-DELLTTY (1-877-335-5889)
<b>ABD Virgin Adaları</b>	Genel Destek	1-877-673-3355

<b>Ülke (Şehir) Uluslararası Erişim Kodu Ülke Kodu Şehir Kodu</b>	<b>Departman Adı veya Servis Adı, Web sitesi ve E-posta Adresi</b>	<b>Bölge Kodları, Yerel Numaralar ve Ücretsiz Numaraları</b>
<b>Almanya (Langen)</b> Uluslararası Erişim Kodu: <b>00</b> Ülke Kodu: <b>49</b> Şehir Kodu: <b>6103</b>	Web sitesi: <b>support.euro.dell.com</b> E-posta: tech_support_central_europe@dell.com Teknik Destek Ev/Küçük İşletme Müşteri Desteği Global Kesit Müşteri Desteği Tercihli Hesaplar Müşteri Desteği Büyük Hesaplar Müşteri Desteği Kamu Hesapları Müşteri Desteği Santral	06103 766-7200 0180-5-224400 06103 766-9570 06103 766-9420 06103 766-9560 06103 766-9555 06103 766-7000
<b>Anguilla</b>	Genel Destek	ücretsiz: 800-335-0031
<b>Antigua ve Barbuda</b>	Genel Destek	1-800-805-5924
<b>Arjantin (Buenos Aires)</b> Uluslararası Erişim Kodu: <b>00</b> Ülke Kodu: <b>54</b> Şehir Kodu: <b>11</b>	Web sitesi: <b>www.dell.com.ar</b> E-posta: us_latin_services@dell.com Masaüstü ve taşınabilir bilgisayarlar için e-posta: la-techsupport@dell.com Sunucular ve EMC için e-posta: la_enterprise@dell.com Müşteri Desteği Teknik Destek Teknik Destek Servisleri Satış	ücretsiz: 0-800-444-0730 ücretsiz: 0-800-444-0733 ücretsiz: 0-800-444-0724 0-810-444-3355
<b>Aruba</b>	Genel Destek	ücretsiz: 800-1578
<b>Avustralya (Sydney)</b> Uluslararası Erişim Kodu: <b>0011</b> Ülke Kodu: <b>61</b> Şehir Kodu: <b>2</b>	E-posta (Avustralya): au_tech_support@dell.com E-posta (Yeni Zelanda): nz_tech_support@dell.com Ev ve Küçük İşletme Ev ve Küçük İşletme Tercihli Hesaplar Bölümü (PAD) Müşteri Desteği Teknik Destek (taşınabilir ve masaüstü) Teknik Destek (sunucular ve işstasyonları) Şirket Satışları İşlem Satışları Faks	1-300-655-533 ücretsiz: 1-800-633-559 ücretsiz: 1-800-060-889 ücretsiz: 1-800-819-339 ücretsiz: 1-300-655-533 ücretsiz: 1-800-733-314 ücretsiz: 1-800-808-385 ücretsiz: 1-800-808-312 ücretsiz: 1-800-818-341



<b>Ülke (Şehir) Uluslararası Erişim Kodu Ülke Kodu Şehir Kodu</b>	<b>Departman Adı veya Servis Adı, Web sitesi ve E-posta Adresi</b>	<b>Bölge Kodları, Yerel Numaralar ve Ücretsiz Numaraları</b>
<b>Avusturya (Viyana)</b> Uluslararası Erişim Kodu: <b>900</b> Ülke Kodu: <b>43</b> Şehir Kodu: <b>1</b>	Web sitesi: <b>support.euro.dell.com</b> E-posta: tech_support_central_europe@dell.com Ev/Küçük İşletme Satışları Ev/Küçük İşletme Faks Ev/Küçük İşletme Müşteri Desteği Tercihli Hesaplar/Şirket Müşteri Desteği Ev/Küçük İşletme Teknik Desteği Tercihli Hesaplar/Şirket Teknik Desteği Santral	0820 240 530 00 0820 240 530 49 0820 240 530 14 0820 240 530 16 0820 240 530 14 0660 8779 0820 240 530 00
<b>Bahamalar</b>	Genel Destek	ücretsiz: 1-866-278-6818
<b>Barbados</b>	Genel Destek	1-800-534-3066
<b>Belçika (Brüksel)</b> Uluslararası Erişim Kodu: <b>00</b> Ülke Kodu: <b>32</b> Şehir Kodu: <b>2</b>	Web sitesi: <b>support.euro.dell.com</b> Fransızca Konuşan Müşteriler İçin E-posta: <b>support.euro.dell.com/be/fr/emaildell/</b> Teknik Destek Teknik Destek Faks Müşteri Desteği Şirket Satışları Faks Santral	02 481 92 88 02 481 92 95 02 713 15 65 02 481 91 00 02 481 92 99 02 481 91 00
<b>Bermuda</b>	Genel Destek	1-800-342-0671
<b>Bolivya</b>	Genel Destek	ücretsiz: 800-10-0238
<b>Brezilya</b> Uluslararası Erişim Kodu: <b>00</b> Ülke Kodu: <b>55</b> Şehir Kodu: <b>51</b>	Web sitesi: <b>www.dell.com/br</b> Müşteri Desteği, Teknik Destek Teknik Destek Faks Müşteri Desteği Faks Satış	0800 90 3355 51 481 5470 51 481 5480 0800 90 3390
<b>Brunei</b> Ülke Kodu: <b>673</b>	Müşteri Teknik Desteği (Penang, Malezya) Müşteri Servisi (Penang, Malezya) Satış (Singapur)	604 633 4966 604 633 4949 ücretsiz: 1 800 394 7425
<b>Cayman Adaları</b>	Genel Destek	1-800-805-7541

Ülke (Şehir) Uluslararası Erişim Kodu Ülke Kodu Şehir Kodu	Departman Adı veya Servis Adı, Web sitesi ve E-posta Adresi	Bölge Kodları, Yerel Numaralar ve Ücretsiz Numaraları
<b>Çek Cumhuriyeti (Prag)</b> Uluslararası Erişim Kodu: <b>00</b> Ülke Kodu: <b>420</b>	Web sitesi: <b>support.euro.dell.com</b> E-posta: <b>czech_dell@dell.com</b> Teknik Destek Müşteri Desteği Faks Tekn Faks Santral	   22537 2727 22537 2707 22537 2714 22537 2728 22537 2711
<b>Çin (Xiamen)</b> Ülke Kodu: <b>86</b> Şehir Kodu: <b>592</b>	Teknik Destek web sitesi: <b>support.dell.com.cn</b> Teknik Destek E-posta: <b>cn_support@dell.com</b> Müşteri Desteği E-posta: <b>customer_cn@dell.com</b> Teknik Destek Faks Teknik Destek (Dell™ Dimension™ ve Inspiron™) Teknik Destek (OptiPlex™, Latitude™ ve Dell Precision™) Teknik Destek (sunucular ve saklama) Teknik Destek (projectörler, PDAlar, anahtarlar, yönlendiriciler vb...) Teknik Destek (yazıcılar)	   592 818 1350 ücretsiz: 800 858 2969 ücretsiz: 800 858 0950 ücretsiz: 800 858 0960 ücretsiz: 800 858 2920 86 592 818 3144 veya ücretsiz: 800 858 2311 ücretsiz: 800 858 2060 592 818 1308 ücretsiz: 800 858 2222 ücretsiz: 800 858 2557 ücretsiz: 800 858 2055 ücretsiz: 800 858 2628 ücretsiz: 800 858 2999 ücretsiz: 800 858 2955 ücretsiz: 800 858 2020 ücretsiz: 800 858 2669 ücretsiz: 800 858 2572 ücretsiz: 800 858 2355 ücretsiz: 800 858 2811 ücretsiz: 800 858 2621

<b>Ülke (Şehir) Uluslararası Erişim Kodu Ülke Kodu Şehir Kodu</b>	<b>Departman Adı veya Servis Adı, Web sitesi ve E-posta Adresi</b>	<b>Bölge Kodları, Yerel Numaralar ve Ücretsiz Numaraları</b>
<b>Danimarka (Kopenhag)</b>	Web sitesi: <a href="http://support.euro.dell.com">support.euro.dell.com</a>	
Uluslararası Erişim Kodu: <b>00</b>	E-posta: <a href="mailto:support.euro.dell.com/dk/da/emaildell/">support.euro.dell.com/dk/da/emaildell/</a>	
Ülke Kodu: <b>45</b>	Teknik Destek	7023 0182
	Müşteri Desteği (İlişkisel)	7023 0184
	Ev/Küçük İşletme Müşteri Desteği	3287 5505
	Santral (İlişkisel)	3287 1200
	Santral Faks (İlişkisel)	3287 1201
	Santral (Ev/Küçük İşletme)	3287 5000
	Santral Faks (Ev/Küçük İşletme)	3287 5001
<b>Dominik</b>	Genel Destek	ücretsiz: 1-866-278-6821
<b>Dominik Cumhuriyeti</b>	Genel Destek	1-800-148-0530
<b>Ekvator</b>	Genel Destek	ücretsiz: 999-119
<b>El Salvador</b>	Genel Destek	01-899-753-0777
<b>Finlandiya (Helsinki)</b>	Web sitesi: <a href="http://support.euro.dell.com">support.euro.dell.com</a>	
Uluslararası Erişim Kodu: <b>990</b>	E-posta: <a href="mailto:support.euro.dell.com/fi/fi/emaildell/">support.euro.dell.com/fi/fi/emaildell/</a>	
Ülke Kodu: <b>358</b>	Teknik Destek	09 253 313 60
Şehir Kodu: <b>9</b>	Müşteri Desteği	09 253 313 38
	Faks	09 253 313 99
	Santral	09 253 313 00
<b>Fransa (Paris) (Montpellier)</b>	Web sitesi: <a href="http://support.euro.dell.com">support.euro.dell.com</a>	
Uluslararası Erişim Kodu: <b>00</b>	E-posta: <a href="mailto:support.euro.dell.com/fr/fr/emaildell/">support.euro.dell.com/fr/fr/emaildell/</a>	
Ülke Kodu: <b>33</b>	<b>Ev ve Küçük İşletme</b>	
Şehir Kodları: <b>(1) (4)</b>	Teknik Destek	0825 387 270
	Müşteri Desteği	0825 823 833
	Santral	0825 004 700
	Santral (Fransa dışından gelen çağrılar)	04 99 75 40 00
	Satış	0825 004 700
	Faks	0825 004 701
	Santral (Fransa dışından gelen çağrılar)	04 99 75 40 00
	<b>Şirket</b>	
	Teknik Destek	0825 004 719
	Müşteri Desteği	0825 338 339
	Santral	01 55 94 71 00
	Satış	01 55 94 71 00
	Faks	01 55 94 71 00

Ülke (Şehir) Uluslararası Erişim Kodu Ülke Kodu Şehir Kodu	Departman Adı veya Servis Adı, Web sitesi ve E-posta Adresi	Bölge Kodları, Yerel Numaralar ve Ücretsiz Numaraları
<b>Grenada</b>	Genel Destek	ücretsiz: 1-866-540-3355
<b>Guatemala</b>	Genel Destek	1-800-999-0136
<b>Guyana</b>	Genel Destek	ücretsiz: 1-877-270-4609
<b>Güney Afrika (Johannesburg)</b>	Web sitesi: <a href="http://support.euro.dell.com">support.euro.dell.com</a>	
Uluslararası Erişim Kodu:	E-posta: <a href="mailto:dell_za_support@dell.com">dell_za_support@dell.com</a>	
<b>09/091</b>	Gold Queue	011 709 7713
Ülke Kodu: <b>27</b>	Teknik Destek	011 709 7710
Şehir Kodu: <b>11</b>	Müşteri Desteği	011 709 7707
	Satış	011 709 7700
	Faks	011 706 0495
	Santral	011 709 7700
<b>Güney Doğu Asya ve Pasifik Ülkeleri</b>	Müşteri Teknik Destek, Müşteri Servisi ve Satış (Penang, Malezya)	604 633 4810
<b>Hindistan</b>	Teknik Destek	1600 33 8045
	Satışlar (Büyük İşletme Hesapları)	1600 33 8044
	Satış (Ev ve Küçük İşletmeler Bölümü)	1600 33 8046
<b>Hollanda Antilleri</b>	Genel Destek	001-800-882-1519
<b>Hollanda (Amsterdam)</b>	Web sitesi: <a href="http://support.euro.dell.com">support.euro.dell.com</a>	
Uluslararası Erişim Kodu: <b>00</b>	Teknik Destek	020 674 45 00
Ülke Kodu: <b>31</b>	Teknik Destek Faks	020 674 47 66
Şehir Kodu: <b>20</b>	Ev/Küçük İşletme Müşteri Desteği	020 674 42 00
	İlişkisel Müşteri Desteği	020 674 43 25
	Ev/Küçük İşletme Satışları	020 674 55 00
	İlişkisel Satış	020 674 50 00
	Ev/Küçük İşletme Satışları Faks	020 674 47 75
	İlişkisel Satış Faks	020 674 47 50
	Santral	020 674 50 00
	Santral Faks	020 674 47 50

<b>Ülke (Şehir) Uluslararası Erişim Kodu Ülke Kodu Şehir Kodu</b>	<b>Departman Adı veya Servis Adı, Web sitesi ve E-posta Adresi</b>	<b>Bölge Kodları, Yerel Numaralar ve Ücretsiz Numaraları</b>
<b>Hong Kong</b>	Web sitesi: <b>support.ap.dell.com</b>	
Uluslararası Erişim Kodu: <b>001</b>	Teknik Destek E-posta: <b>apsupport@dell.com</b>	
Ülke Kodu: <b>852</b>	Teknik Destek (Dimension ve Inspiron)	2969 3188
	Teknik Destek (OptiPlex, Latitude ve Dell Precision)	2969 3191
	Teknik Destek (PowerApp™, PowerEdge™, PowerConnect™ ve PowerVault™)	2969 3196
	Müşteri Desteği	3416 0910
	Büyük Şirket Hesapları	3416 0907
	Global Müşteri Programları	3416 0908
	Orta Büyüklükte İşletmeler Bölümü	3416 0912
	Ev ve Küçük İşletmeler Bölümü	2969 3105
<b>İngiliz Virgin Adaları</b>	Genel Destek	ücretsiz: 1-866-278-6820
<b>İngiltere (Bracknell)</b>	Web sitesi: <b>support.euro.dell.com</b>	
Uluslararası Erişim Kodu: <b>00</b>	Müşteri Desteği web sitesi: <b>support.euro.dell.com/uk/en/ECare/Form/Home.asp</b>	
Ülke Kodu: <b>44</b>		
Şehir Kodu: <b>1344</b>	E-posta: <b>dell_direct_support@dell.com</b>	
	Teknik Destek (Şirket/Tercihli Hesaplar/PAD [1000+ çalışan])	0870 908 0500
	Teknik Destek (doğrudan ve genel)	0870 908 0800
	Global Hesaplar Müşteri Desteği	01344 373 186
	Ev ve Küçük İşletme Müşteri Desteği	0870 906 0010
	Şirket Müşteri Desteği	01344 373 185
	Tercihli Hesaplar (500-5000 çalışan) Müşteri Desteği	0870 906 0010
	Merkezi Devlet Müşteri Desteği	01344 373 193
	Yerel İdare ve Eğitim Müşteri Desteği	01344 373 199
	Sağlık Müşteri Desteği	01344 373 194
	Ev ve Küçük İşletmeler Satış	0870 907 4000
	Şirket/Kamu Sektörü Satış	01344 860 456
	Ev ve Küçük İşletmeler Faks	0870 907 4006

Ülke (Şehir) Uluslararası Erişim Kodu Ülke Kodu Şehir Kodu	Departman Adı veya Servis Adı, Web sitesi ve E-posta Adresi	Bölge Kodları, Yerel Numaralar ve Ücretsiz Numaraları
<b>İrlanda (Cherrywood)</b>	Web sitesi: <b>support.euro.dell.com</b>	
Uluslararası Erişim Kodu: <b>16</b>	E-posta: <b>dell_direct_support@dell.com</b>	
Ülke Kodu: <b>353</b>	Teknik Destek	1850 543 543
Şehir Kodu: <b>1</b>	İngiltere Teknik Destek (yalnızca İngiltere içinden aramak için)	0870 908 0800
	Ev Kullanıcıları Müşteri Desteği	01 204 4014
	Küçük İşletme Müşteri Desteği	01 204 4014
	İngiltere Müşteri Desteği (yalnızca İngiltere içinden aramak için)	0870 906 0010
	Şirket Müşteri Desteği	1850 200 982
	Şirket Müşteri Desteği yalnızca İngiltere içinden aramak için)	0870 907 4499
	İrlanda Satış	01 204 4444
	İngiltere Satış (yalnızca İngiltere içinden aramak için)	0870 907 4000
	Faks/Satış Faks	01 204 0103
	Santral	01 204 4444
<b>İspanya (Madrid)</b>	Web sitesi: <b>support.euro.dell.com</b>	
Uluslararası Erişim Kodu: <b>00</b>	E-posta: <b>support.euro.dell.com/es/es/emaill/</b>	
Ülke Kodu: <b>34</b>	<b>Ev ve Küçük İşletme</b>	
Şehir Kodu: <b>91</b>	Teknik Destek	902 100 130
	Müşteri Desteği	902 118 540
	Satış	902 118 541
	Santral	902 118 541
	Faks	902 118 539
	<b>Şirket</b>	
	Teknik Destek	902 100 130
	Müşteri Desteği	902 115 236
	Santral	91 722 92 00
	Faks	91 722 95 83

<b>Ülke (Şehir) Uluslararası Erişim Kodu Ülke Kodu Şehir Kodu</b>	<b>Departman Adı veya Servis Adı, Web sitesi ve E-posta Adresi</b>	<b>Bölge Kodları, Yerel Numaralar ve Ücretsiz Numaraları</b>
<b>İsveç (Upplands Vasby)</b> Uluslararası Erişim Kodu: <b>00</b> Ülke Kodu: <b>46</b> Şehir Kodu: <b>8</b>	Web sitesi: <b>support.euro.dell.com</b> E-posta: <b>support.euro.dell.com/se/sv/emailldell/</b> Teknik Destek İlişkisel Müşteri Desteği Ev/Küçük İşletme Müşteri Desteği Çalışanlar Satın Alma Programı (EPP) Desteği Teknik Destek Faks Satış	08 590 05 199 08 590 05 642 08 587 70 527 20 140 14 44 08 590 05 594 08 590 05 185
<b>İsviçre (Cenevre)</b> Uluslararası Erişim Kodu: <b>00</b> Ülke Kodu: <b>41</b> Şehir Kodu: <b>22</b>	Web sitesi: <b>support.euro.dell.com</b> E-posta: <b>tech_support_central_europe@dell.com</b> Fransızca konuşan HSB ve Şirket Müşterileri: <b>support.euro.dell.com/ch/fr/emailldell/</b> Teknik Destek (Ev ve Küçük İşletme) Teknik Destek (Şirket) Müşteri Desteği (Ev ve Küçük İşletme) Müşteri Destek (Şirket) Faks Santral	0844 811 411 0844 822 844 0848 802 202 0848 821 721 022 799 01 90 022 799 01 01
<b>İtalya (Milano)</b> Uluslararası Erişim Kodu: <b>00</b> Ülke Kodu: <b>39</b> Şehir Kodu: <b>02</b>	Web sitesi: <b>support.euro.dell.com</b> E-posta: <b>support.euro.dell.com/it/it/emailldell/</b> <b>Ev ve Küçük İşletme</b> Teknik Destek Müşteri Desteği Faks Santral <b>Şirket</b> Teknik Destek Müşteri Desteği Faks Santral	02 577 826 90 02 696 821 14 02 696 821 13 02 696 821 12 02 577 826 90 02 577 825 55 02 575 035 30 02 577 821
<b>Jamaika</b>	Genel Destek (yalnızca Jamaika içinden)	1-800-682-3639

Ülke (Şehir) Uluslararası Erişim Kodu Ülke Kodu Şehir Kodu	Departman Adı veya Servis Adı, Web sitesi ve E-posta Adresi	Bölge Kodları, Yerel Numaralar ve Ücretsiz Numaraları
<b>Japonya (Kawasaki)</b> Uluslararası Erişim Kodu: <b>001</b> Ülke Kodu: <b>81</b> Şehir Kodu: <b>44</b>	Web sitesi: <b>support.jp.dell.com</b> Teknik Destek (sunucular) Japonya dışı Teknik destek (sunucular) Teknik Destek (Dimension ve Inspiron) Japonya dışı Teknik destek (Dimension ve Inspiron) Teknik Destek (Dell Precision, OptiPlex ve Latitude) Japonya dışı Teknik destek (Dell Precision, OptiPlex ve Latitude) Teknik Destek (PDAlar, projektörler, yazıcılar, yönlendiriciler) Japonya dışı Teknik destek (PDAlar, projektörler, yazıcılar, yönlendiriciler) Faks Kutusu Servisi 24-Saat Otomatik Sipariş Servisi Müşteri Desteği Ticari Satış Bölümü (400 çalışana kadar) Tercihli Hesaplar Bölümü Satış (400 çalışanın üzerinde) Büyük Şirket Hesapları Satış (3500 çalışanın üzerinde) Kamu Satışları (devlet daireleri, eğitim kurumları ve sağlık kurumları) Global Segment Japonya Bireysel Kullanıcı Santral	ücretsiz: 0120-198-498 81-44-556-4162 ücretsiz: 0120-198-226 81-44-520-1435 ücretsiz: 0120-198-433 81-44-556-3894 ücretsiz: 0120-981-690 81-44-556-3468 044-556-3490 044-556-3801 044-556-4240 044-556-1465 044-556-3433 044-556-3430 044-556-1469 044-556-3469 044-556-1760 044-556-4300
<b>Kanada (North York, Ontario)</b> Uluslararası Erişim Kodu: <b>011</b>	Çevrimiçi Sipariş Durumu: <b>www.dell.ca/ostatus</b> AutoTech (otomatik teknik destek) Müşteri Desteği (Ev Satış/Küçük İşletme) Müşteri Desteği (orta/büyük işletme, devlet) Teknik Destek (Ev Satış/Küçük İşletme) Teknik Destek (orta/küçük işletme/devlet) Satış (Ev Satış/Küçük İşletme) Satış (küçük/orta işletme/ devlet) Yedek Parça Satışları ve Genişletilmiş Servis Satışları	ücretsiz: 1-800-247-9362 ücretsiz: 1-800-847-4096 ücretsiz: 1-800-326-9463 ücretsiz: 1-800-847-4096 ücretsiz: 1-800-387-5757 ücretsiz: 1-800-387-5752 ücretsiz: 1-800-387-5755 1 866 440 3355



<b>Ülke (Şehir) Uluslararası Erişim Kodu Ülke Kodu Şehir Kodu</b>	<b>Departman Adı veya Servis Adı, Web sitesi ve E-posta Adresi</b>	<b>Bölge Kodları, Yerel Numaralar ve Ücretsiz Numaraları</b>
<b>Kolombiya</b>	Genel Destek	980-9-15-3978
<b>Kore (Seul)</b>	Teknik Destek	ücretsiz: 080-200-3800
Uluslararası Erişim Kodu: <b>001</b>	Satış	ücretsiz: 080-200-3600
Ülke Kodu: <b>82</b>	Müşteri Servisi (Penang, Malezya)	604 633 4949
Şehir Kodu: <b>2</b>	Faks	2194-6202
	Santral	2194-6000
	Teknik Destek (Elektronik Bileşenler ve Aksesuarlar)	ücretsiz: 080-200-3801
<b>Kostarika</b>	Genel Destek	0800-012-0435
<b>Latin Amerika</b>	Müşteri Teknik Desteği (Austin, Texas, A.B.D.)	512 728-4093
	Müşteri Servisi (Austin, Texas, A.B.D.)	512 728-3619
	Faks (Teknik Destek ve Müşteri Servisi) (Austin, Texas, A.B.D.)	512 728-3883
	Satış (Austin, Texas, A.B.D.)	512 728-4397
	Satış Faks (Austin, Texas, A.B.D.)	512 728-4600
		veya 512 728-3772
<b>Lüksemburg</b>	Web sitesi: <b>support.euro.dell.com</b>	
Uluslararası Erişim Kodu: <b>00</b>	E-posta: tech_be@dell.com	
Ülke Kodu: <b>352</b>	Teknik Destek (Brüksel, Belçika)	3420808075
	Ev/Küçük İşletme Satış (Brüksel, Belçika)	ücretsiz: 080016884
	Şirket Satış (Brüksel, Belçika)	02 481 91 00
	Müşteri Destek (Brüksel, Belçika)	02 481 91 19
	Faks (Brüksel, Belçika)	02 481 92 99
	Santral (Brüksel, Belçika)	02 481 91 00
<b>Macao</b>	Teknik Destek	ücretsiz: 0800 105
Ülke Kodu: <b>853</b>	Müşteri Servisi (Xiamen, Çin)	34 160 910
	Satış İşlemleri (Xiamen, Çin)	29 693 115
<b>Malezya (Penang)</b>	Web sitesi: <b>support.ap.dell.com</b>	
Uluslararası Erişim Kodu: <b>00</b>	Teknik Destek (Dell Precision, OptiPlex ve Latitude)	ücretsiz: 1 800 88 0193
Ülke Kodu: <b>60</b>	Teknik Destek (Dimension, Inspiron ve Elektronik Bileşenler ve Aksesuarlar)	ücretsiz: 1 800 88 1306
Şehir Kodu: <b>4</b>	Teknik Destek (PowerApp, PowerEdge, PowerConnect ve PowerVault)	ücretsiz: 1800 88 1386
	Müşteri Servisi (Penang, Malezya)	04 633 4949
	Satış	ücretsiz: 1 800 88 0553

Ülke (Şehir) Uluslararası Erişim Kodu Ülke Kodu Şehir Kodu	Departman Adı veya Servis Adı, Web sitesi ve E-posta Adresi	Bölge Kodları, Yerel Numaralar ve Ücretsiz Numaraları
<b>Meksika</b> Uluslararası Erişim Kodu: <b>00</b> Ülke Kodu: <b>52</b>	Müşteri Teknik Desteği Satış Müşteri Desteği Ana	001-877-384-8979 veya 001-877-269-3383 50-81-8800 veya 01-800-888-3355 001-877-384-8979 veya 001-877-269-3383 50-81-8800 veya 01-800-888-3355
<b>Montserrat</b>	Genel Destek	ücretsiz: 1-866-278-6822
<b>Nikaragua</b>	Genel Destek	001-800-220-1006
<b>Norveç (Lysaker)</b> Uluslararası Erişim Kodu: <b>00</b> Ülke Kodu: <b>47</b>	Web sitesi: <b>support.euro.dell.com</b> E-posta: <b>support.euro.dell.com/no/no/emaildell/</b> Teknik Destek İlişkisel Müşteri Desteği Ev/Küçük İşletme Müşteri Desteği Santral Faks Santral	671 16882 671 17575 231 62298 671 16800 671 16865
<b>Panama</b>	Genel Destek	001-800-507-0962
<b>Peru</b>	Genel Destek	0800-50-669
<b>Polonya (Varşova)</b> Uluslararası Erişim Kodu: <b>011</b> Ülke Kodu: <b>48</b> Şehir Kodu: <b>22</b>	Web sitesi: <b>support.euro.dell.com</b> E-posta: <b>pl_support_tech@dell.com</b> Müşteri Servisi Telefon Müşteri Desteği Satış Müşteri Servisi Faks Resepsiyon Masası Faks Santral	57 95 700 57 95 999 57 95 999 57 95 806 57 95 998 57 95 999
<b>Portekiz</b> Uluslararası Erişim Kodu: <b>00</b> Ülke Kodu: <b>351</b>	Web sitesi: <b>support.euro.dell.com</b> E-posta: <b>support.euro.dell.com/pt/en/emaildell/</b> Teknik Destek Müşteri Desteği Satış Faks	707200149 800 300 413 800 300 410, 800 300 411, 800 300 412, veya 21 422 07 10 21 424 01 12
<b>Porto Riko</b>	Genel Destek	1-800-805-7545

<b>Ülke (Şehir) Uluslararası Erişim Kodu Ülke Kodu Şehir Kodu</b>	<b>Departman Adı veya Servis Adı, Web sitesi ve E-posta Adresi</b>	<b>Bölge Kodları, Yerel Numaralar ve Ücretsiz Numaraları</b>
<b>Singapur (Singapur)</b> Uluslararası Erişim Kodu: <b>005</b> Ülke Kodu: <b>65</b>	Web sitesi: <b>support.ap.dell.com</b> Teknik Destek (Dimension, Inspiron ve Elektronik Bileşenler ve Aksesuarlar) Teknik Destek (OptiPlex, Latitude ve Dell Precision) Teknik Destek (PowerApp, PowerEdge, PowerConnect ve PowerVault) Müşteri Servisi (Penang, Malezya) Satış	ücretsiz: 1800 394 7430 ücretsiz: 1800 394 7488 ücretsiz: 1800 394 7478 604 633 4949 ücretsiz: 1 800 394 7425
<b>Slovakya (Prag)</b> Uluslararası Erişim Kodu: <b>00</b> Ülke Kodu: <b>421</b>	Web sitesi: <b>support.euro.dell.com</b> E-posta: czech_dell@dell.com Teknik Destek Müşteri Desteği Faks Tekn Faks Santral (Satış)	02 5441 5727 420 22537 2707 02 5441 8328 02 5441 8328 02 5441 7585
<b>St. Kitts ve Nevis</b>	Genel Destek	ücretsiz: 1-877-441-4731
<b>St. Lucia</b>	Genel Destek	1-800-882-1521
<b>St. Vincent ve Grenadines</b>	Genel Destek	ücretsiz: 1-877-270-4609
<b>Şili (Santiago)</b> Ülke Kodu: <b>56</b> Şehir Kodu: <b>2</b>	Satış, Müşteri Desteği ve Teknik Desteği	ücretsiz: 1230-020-4823
<b>Tayland</b> Uluslararası Erişim Kodu: <b>001</b> Ülke Kodu: <b>66</b>	Web sitesi: <b>support.ap.dell.com</b> Teknik Destek (OptiPlex, Latitude ve Dell Precision) Teknik Destek (PowerApp, PowerEdge, PowerConnect ve PowerVault) Müşteri Servisi (Penang, Malezya) Şirket Satışları İşlem Satışları	ücretsiz: 1800 0060 07 ücretsiz: 1800 0600 09 604 633 4949 ücretsiz: 1800 006 009 ücretsiz: 1800 006 006
<b>Tayvan</b> Uluslararası Erişim Kodu: <b>002</b> Ülke Kodu: <b>886</b>	Web sitesi: <b>support.ap.dell.com</b> E-posta: ap_support@dell.com Teknik Destek (OptiPlex, Latitude, Inspiron, Dimension ve Elektronik Bileşenler ve Aksesuarlar) Teknik Destek (PowerApp, PowerEdge, PowerConnect ve PowerVault) İşlem Satışları Şirket Satışları	ücretsiz: 00801 86 1011 ücretsiz: 00801 60 1256 ücretsiz: 00801 65 1228 ücretsiz: 00801 65 1227

Ülke (Şehir) Uluslararası Erişim Kodu Ülke Kodu Şehir Kodu	Departman Adı veya Servis Adı, Web sitesi ve E-posta Adresi	Bölge Kodları, Yerel Numaralar ve Ücretsiz Numaraları
<b>Trinidad/Tobago</b>	Genel Destek	1-800-805-8035
<b>Turks ve Caicos Adaları</b>	Genel Destek	ücretsiz: 1-866-540-3355
<b>Uruguay</b>	Genel Destek	ücretsiz: 000-413-598-2521
<b>Venezüela</b>	Genel Destek	8001-3605
<b>Yeni Zelanda</b>	E-posta (Yeni Zelanda): nz_tech_support@dell.com	
Uluslararası Erişim Kodu: <b>00</b>	E-posta (Avustralya): au_tech_support@dell.com	
Ülke Kodu: <b>64</b>	Teknik Destek (masaüstü ve taşınabilir bilgisayarlar için)	ücretsiz: 0800 446 255
	Teknik Destek (sunucular ve işstasyonları)	ücretsiz: 0800 443 563
	Ev ve Küçük İşletme	0800 446 255
	Ev ve Küçük İşletme	0800 444 617
	Satış	0800 441 567
	Faks	0800 441 566
<b>Yunanistan</b>	Web sitesi: <a href="http://support.euro.dell.com">support.euro.dell.com</a>	
Uluslararası Erişim Kodu: <b>00</b>	E-posta: <a href="mailto:support.euro.dell.com/gr/en/emaiddell/">support.euro.dell.com/gr/en/emaiddell/</a>	
Ülke Kodu: <b>30</b>	Teknik Destek	00800-44 14 95 18
	Gold Servis Teknik Desteği	00800-44 14 00 83
	Santral	2108129810
	Gold Servis Santrali	2108129811
	Satış	2108129800
	Faks	2108129812

# Ek

## Ihracat Mevzuatı

Müşteri, teknoloji ve yazılım içerebilecek bu Ürünlerin, Amerika Birleşik Devletleri ("ABD") gümrük ve ihracat kontrolü yasa ve yönetmeliklerine tabi olduğunu ve ayrıca, Ürünlerin üretildiği ve/veya alındığı ülkenin gümrük ve ihracat yasalarına ve yönetmeliklerine tabi olabileceğini bilmelidir. Müşteri bu yasa ve yönetmeliklere uymayı kabul etmektedir. Ayrıca, ABD yasalarına göre, bu Ürünler kısıtlanmış son kullanıcılara veya kısıtlanmış ülkelere satılamaz, kiralanamaz veya başka bir şekilde aktarılamaz. Ayrıca, bu Ürünler, nükleer silahların, malzemelerini veya tesislerin, füzelerin veya füze destek projelerinin ve kimyasal veya biyolojik silahların tasarımı, geliştirilmesi, üretimi veya kullanımı ile bağlantılı faaliyetler dahil, ancak bunlarla sınırlı olmamak üzere kitle imha silahları ile ilgili faaliyetleri olan son kullanıcılara satılamaz, kiralanamaz veya başka bir şekilde aktarılamaz ve bu kişiler tarafından kullanılamaz.

## Dell™ Yazılım Lisans Sözleşmesi

Bu, sizinle kullanıcı ve Dell Ürünleri, L.P. ("Dell") arasında bir hukuki sözleşmedir. Bu sözleşme, Dell ürünü ile birlikte verilen ve sizinle yazılımın üreticisi veya sahibi (birlikte "Yazılım") arasında ayrı bir lisans sözleşmesine tabi olmayan tüm yazılımları kapsamaktadır. Bu sözleşme, Yazılımın veya herhangi bir diğer fikri mülkiyetin satışıyla ilgili değildir. Yazılım üzerindeki tüm mülkiyet ve fikri mülkiyet hakları Yazılımın üreticisine veya sahibine aittir. Bu sözleşmeyle açıkça verilmeyen tüm haklar Yazılımın üreticisine veya sahibine aittir. Yazılım paket(ler)ini veya mührünü açarak, Yazılımı kurarak veya yükleyerek ya da Ürünüze yüklenmiş veya Ürünüizde yerleşik yazılımı kullanarak, bu sözleşmenin hükümlerine tabi olmayı kabul ediyorsunuz. Bu şartları kabul etmiyorsanız, tüm Yazılım bileşenlerini (diskler, yazılı malzemeler ve paket) iade edin ve yüklenmiş veya yerleşik Yazılımları silin.

Yazılımın bir kerede yalnızca bir ürüne yüklenmiş tek kopyasını kullanabilirsiniz. Yazılım için çoklu lisanslarınız varsa, lisans sayınız kadar kopyasını kullanabilirsiniz. "Kullanım", Yazılımın geçici belleğe yüklenmesi veya ürünün sürekli olarak saklanmasıdır. Yalnızca diğer ürünlere dağıtım için bir ağ sürücüsüne kurulması, Yazılımın dağıtıldığı her ürün için ayrı bir lisansınız varsa (ve yalnızca bu durumda) "kullanım" değildir. Ağ sürücüsüne kurulu Yazılımı kullanan kişi sayısının sahip olduğunuz lisans sayısını aşmamasını sağlamanız zorunludur. Bir ağ sürücüsüne kurulu Yazılımın kullanıcı sayısı lisans sayısını aştığı takdirde, ek kullanıcıların Yazılımı kullanmasına izin vermeden önce lisans sayısı kullanıcı sayısına eşit olana kadar ek lisans satın almanız gerekir. Dell veya bir bağlı şirketinin bir ticari müşterisiyseniz, işbu sözleşmeyle Dell'e veya Dell tarafından atanan bir temsilciye, normal mesai saatleri içinde Yazılımı kullanımınızı denetleme hakkını veriyor, bu denetimlerde Dell ile işbirliği yapmayı kabul ediyor ve Dell'e Yazılımı kullanımınızla makul bir şekilde bağlantılı tüm kayıtları temin etmeyi kabul ediyorsunuz. Söz konusu denetim, işbu sözleşmenin şartlarına uyulup uyulmadığının kontrol edilmesi ile sınırlı olacaktır.

Bu Yazılım Amerika Birleşik Devletleri telif hakları ve uluslararası sözleşmelerle korunmaktadır. Bu Yazılımın bir kopyasını, yedekleme amacıyla veya orijinalini yalnızca yedekleme veya arşiv amacıyla saklamak şartıyla tek bir sabit diske aktarmak üzere çıkartabilirsiniz. Yazılımı veya beraberindeki yazılı belgeleri kiraya veremezsiniz, ancak elinizde kopyasını tutmamak ve alıcının da işbu sözleşmenin hüküm ve şartlarını kabul etmesi kaydıyla, Dell ürününü satarak veya kalıcı olarak devrederek aktarabilirsiniz. Her devir işlemi, en yeni güncellemeyi ve tüm önceki sürümleri kapsamalıdır. Yazılımı ters mühendislik işlemlerine tabi tutamaz, geri derleyemez veya parçalayamazsınız. Ürünüüzle birlikte gönderilen pakette CD'ler, 3.5" veya 5.25" disketler yoksa, yalnızca ürünüüz için uygun diskleri kullanabilirsiniz. Bu sözleşmenin izin verdiği durumlar dışında, diskleri başka bir bilgisayar veya ağda kullanamaz veya başka bir kullanıcıya kiralayamaz veya devredemezsiniz.

## Sınırlı Garanti

Dell, Yazılım diskleri için, size teslim edildikten sonra normal kullanım şartlarında doksan (90) gün boyunca malzeme ve işçilik hatalarına karşı garanti vermektedir. Bu garanti sizinle sınırlıdır ve devredilemez. Her türlü örtülü garanti, Yazılımın teslim edildiği tarihten itibaren doksan (90) gün ile sınırlıdır. Bazı yargı çevreleri örtülü garantilerin süresinin sınırlanmasına izin vermemektedir, bu nedenle bu sınırlama sizin için geçerli olmayabilir. Dell ve tedarikçilerinin yükümlülüğünün tamamı ve tek telafi yolunuz, (a) Yazılım için ödediğiniz ücretin iadesi veya (b) masrafları ve riski size ait olmak üzere, bir iade yetki numarasıyla Dell'e iade edilen bu garantiye uygun olmayan disklerin değiştirilmesi olacaktır. Diskin maruz kaldığı hasar bir kazadan, hatalı kullanımdan, yanlış uygulamadan veya Dell dışında birisi tarafından yapılan servis veya değişikliklerden kaynaklandığı takdirde, bu sınırlı garanti geçersiz olacaktır. Hasar gören diskin yerine verilen disk, orijinal garanti süresinin kalan bölümü veya otuz (30) gün boyunca (hangisi uzunda) geçerli olacaktır.

Dell, yazılımın fonksiyonlarının ihtiyaçlarınıza uygun olacağını veya Yazılımın çalışmasının kesintisiz veya hatasız olacağını garanti ETMEMEKTEDİR. Amaçladığımız sonuçları elde etmek için Yazılımı seçmenizin ve Yazılımı kullanmanızın ve Yazılımla elde ettiğiniz sonuçların sorumluluğu size aittir.

DELL, YAZILIM VE BERABERİNDEKİ YAZILI MALZEMELERİN, TİCARİ DEĞERİ VE BELİRLİ BİR AMACA UYGUNLUĞU İLE İLGİLİ ÖRTÜLÜ GARANTİLER DAHİL, ANCAK BUNLARLA SINIRLI OLMAMAK ÜZERE, TÜM DİĞER AÇIK VEYA ÖRTÜLÜ GARANTİLERDEN KENDİSİ VE TEDARİKÇİLERİ ADINA FERAGAT ETMEKTEDİR. Bu sınırlı garanti size belirli yasal haklar vermektedir; yargı bölgesine göre değişen başka haklarınız da olabilir.

DELL VEYA TEDARİKÇİLER, HİÇBİR DURUMDA, YAZILIMIN KULLANILMASI VEYA KULLANILAMAMASINDAN KAYNAKLANAN (KAR KAYBI, İŞ KESİNTİSİ, TİCARİ BİLGİ KAYBI VEYA DİĞER PARASAL KAYIPLARDAN KAYNAKLANAN ZARARLAR DAHİL, ANCAK BUNLARLA SINIRLI OLMAMAK ÜZERE) HİÇBİR ZARAR İÇİN, BU TÜR ZARARLARIN OLUŞABİLECEĞİNDEN HABERDAR EDİLMİŞ OLSALAR BİLE, YÜKÜMLÜ TUTULAMAZLAR. Bazı yargı çevrelerinin sonuçsal veya dolaylı zararların sınırlandırılmasına izin vermemesi nedeniyle, yukarıdaki sınırlama sizin için geçerli olmayabilir.

## Genel

İşbu sözleşme feshedilene kadar geçerlidir. Yukarıda belirtilen durumlarda veya hüküm ve şartlarından birisini ihlal ettiğiniz takdirde, sözleşme sona erer. Sözleşme sona erdiği takdirde, Yazılımı ve beraberindeki belgeleri, tüm kopyalarıyla birlikte imha etmeyi kabul ediyorsunuz. İşbu sözleşme, Teksas eyaleti yasalarına tabidir. İşbu sözleşmenin tüm hükümleri tefrik edilebilir. Herhangi bir hükmünün uygulanabilir olmaması durumunda, işbu sözleşmenin diğer hükümlerinin veya şartlarının uygulanabilirliği bu durumdan etkilenmez. İşbu sözleşme tüm halefler ve devralanlar için bağlayıcıdır. Dell ve siz, işburada, Yazılım veya İşbu Sözleşme ile ilgili her türlü dava açma hakkınızdan feragat etmeyi, yasaların izin verdiği maksimum sınırlar içinde kabul ediyorsunuz. Bu feragat bazı yargı çevrelerinde geçerli olmayabilir, bu feragat sizin için geçerli olmayabilir. İşbu sözleşmeyi okuduğunuzu, anladığınızı, hüküm ve şartlarına bağlı olmayı kabul ettiğinizi ve işbu sözleşmenin Dell ile aranızdaki Yazılımla ilgili tam ve tek sözleşme metni olduğunu kabul ediyorsunuz.

# Dizin

## B

Bakım sekmesi, 67  
birden çok kopya, 66

## Ç

çerçevesiz yazdırma, 29

## D

Dell All-In-One Merkezi  
erişim, 64  
Kopyalama bölümü, 64  
kullanma, 63  
Önizleme bölümü, 64  
Tarama bölümü, 64  
Verimlilik Araçları, 65  
destek  
Dell ile irtibat  
irtibat, 85

## E

e-posta  
belge, 53  
taranan resin, 53  
erişim, 65

## F

faks alma/gönderme, 57  
fotoğraf  
basma, 28

## G

Gelişmiş sekmesi, 66

## H

hata mesajları ve yanıp sönen  
ışıklar, 82

## K

kağıt çıkış tepsisi, 12  
kağıt türü sensörü, 25  
kapatma, 25  
kanallar, mürekkep kartuşu  
temizlik  
mürekkep kartuşları  
temizlik, 76  
kartuşlar, mürekkep  
değiştirme  
mürekkep kartuşları  
değiştirme, 71

kopya sayısı, 39

kopyalama  
kullanıcı paneli  
kullanıcı paneli  
ile kopyalama, 39  
yazılım, 40

## M

mürekkep kartuşları  
hizalama  
kartuşlar, mürekkep  
hizalama, 74  
mürekkep kartuşu  
hizalama, 74

## O

operatör paneli  
kullanım, 15

## P

PictBridge, 31

## S

sorunlar  
sürücüler, 77

## T

temizleme

mürekkep kartuşu kanalları, 76

## Y

Yazdırma Ayarları sekmesi, 66

Yazdırma Tercihler

Yazdırma Ayarları sekmesi, 66

Yazdırma Tercihleri, 65

Bakım sekmesi, 67

Gelişmiş sekmesi, 66

yazılım

Dell All-In-One Merkezi, 63

kaldırma, 70

Yazdırma Tercihleri, 65

yeniden kurma, 70